

LIETUVOJE RASTŲ LANKINIŲ SEGIŲ LENKTA KOJELE TIPOLOGIJA IR CHRONOLOGIJA

UGNIUS BUDVYDAS

IVADAS

Segė – vienas puošniausių ir labiausiai paplitusių papuošalų. Per šimtmečius kito jų forma, stilius, ornamentika bei paplitimo arealai. Todėl įvairūs jų tipai, potipiai, variantai yra patogūs chronologiniai indikatoriai, leidžiantys nustatyti archeologinio objekto ar komplekso chronologiją. Jų dėka galime atsekti prekybinius bei kultūrinius kontaktus, išskirti atskirus etninius ir kultūrinius vienetus. Tad nenuostabu, kad jų studijoms skirta gausi mokslinė literatūra.

Jau 1897 metais pasirodė (1923 metais pakartotiniškai išleista) fundamentali švedų tyrinėtojo O. Almgreno studija, skirta Šiaurės Europos romėniškojo laikotarpio segių raidai apžvelgti (Almgren, 1897). Darbe išskirtos pagrindinės segių grupės, tipai, remiantis tuo metu turėtais duomenimis, išsamiai nurodytas jų paplitimas, rastų segių kiekis. Daug dėmesio šiems dirbiniams skirta vokiečių tyrinėtojo E. Blume's darbe „Germanų gentys ir kultūros tarp Oderio ir Vyslos upių Romos imperijos laikotarpiu“ bei N. Åbergo veikaluose „Rytų Prūsija didžiojo tautų kraustymosi laikotarpiu“ ir „Priešistorinių Europos kultūrų arealai“ (Åberg, 1919; 1936; Blume, 1912). Ne mažiau svarbūs O. Tischlerio, A. Hakmano, H. Mooros ir kitų tyrinėtojų darbai, suformavę Pabaltijo segių tyrinėjimo bei klasifikavimo metodiką.

1966 metais paskelbtas rusų mokslininko A. K. Ambrozo (Амброз) darbas, skirtas šiaurinėje Juodosios jūros pakrantėje paplitusių segių tipologijai (Амброз, 1966). Vokiečių tyrinėtojos M. Schulce studijoje išsamiai suklasifikuotos vadinamosios lankinės segės lieta kojele („Armbrustfibel mit festen Nadelhalter“), 1994 metais paskelbtas darbas, skirtas Šiaurės Europoje paplitusiom segėm bei jų nešiosenai, išskirtos pagrindinės grupės, tipai, patikslintas datavimas (Schulce, 1977; Reallexikon der Germanischen Altertumskunde, 1994, p. 411–608) ir t. t.

Iš Lietuvos archeologų darbų galima paminėti „Lietuvos TSR archeologijos atlaso“ ketvirtą tomą, kuriame greta kitų papuošalų suklasifikuotos I–XIII a. Lietuvoje aptiktos segės, pateikti atskirų tipų paplitimo žemėlapiai, radimo vietų sąrašas (LAA, 1978). Apibendrinamojo pobūdžio darbuose, skirtuose senajam (Michelbertas, 1986) bei Viduriniajam (Tautavičius, 1996) geležies amžiui, suklasifikuotos šių laikotarpių segės, išskirti nauji jų tipai, gerokai patikslinta chronologija. Tačiau vis dar nemažai segių tipų (lankinės segės lenkta bei ilgakojės segės lieta kojele, segės trikampe kojele, skliutakojės segės ir t. t.), būdingesnių Lietuvos teritorijai ar Rytų Pabaltijui, laukia smulkesnės klasifikacijos ir patikslintos chronologijos.

Šio darbo tikslas – kiek įmanoma detaliau suklasifikuoti 3 tipų seges – paprastas lankines seges lenkta kojele, žieduotąsias bei lankines trikampe lenkta kojele. Pasekti jų raidą, nustatyti ir patikslinti išskirtų potipių, variantų chronologiją.

Pirmieji du tipai priklausytų šeštai O. Almgreno išskirtai lankinių segių lenkta kojele grupei, apimančiai vadinamąsias „rėmines“ (O. Almgreno 156, 157 tipai), ankstyvasias vienanares (158, 159, 166 tipai), sudėtines (161, 162, 167 tipai) bei kitas lankines seges (Almgren, 1897, p. 70–89). Lietuvoje aptinkamos tik sudėtinės, dar skirstomos į dvi atskiras grupes – žieduotąsias (167 tipas) ir paprastas lankines seges lenkta kojele (161, 162 tipai). Žieduotosios nestokojo daugelio tyrinėtojų dėmesio, apie jas rašyta N. Åbergo, H. Mooros, W. Gaerte's, A. Tautavičiaus darbuose (Åberg, 1919, p. 12–28, 151–157, lent. I; Moora, 1938, p. 132–144; LAA, 1978, p. 39–42; Tischler, 1902, lent. III:15, 26; Gaerte, 1929, p. 265, 267 ir kt.), o joms artimos paprastos lankinės segės lenkta kojele archeologinėje literatūroje beveik nenagrinėtos (pvz., ketvirtajame Lietuvos TSR archeologijos atlaso tome jos net nepaminėtos) arba apie jas užsiminama labai lakoniškai. Dažniausiai išvardijami tik

būdingiausi požymiai ar suskirstomos į stambesnes grupes, kurios neatspindi realios padėties. Tą pat galima pasakyti ir apie jau minėtas žieduotąsias seges. Neretai skirtingi dirbiniai būdavo suplakami į vieną grupę, o tai neleidžia susidaryti bendro jų raidos vaizdo, be to, labai miglotai apibrėžiamos chronologinės ribos.

Apie lankines seges lenkta kojele rašyta O. Almgreno, E. Blume's, N. Åbergo, H. Mooros, A. K. Ambrozo, W. Nowakowskio darbuose (Almgren, 1897, p. 77–78; Moora, 1938, p. 120–128; Амброз, 1966, c. 60–67; Nowakowski, 1996, p. 48–51 ir kt.). Tačiau daugumoje jų atkartojami O. Almgreno teiginiai, nepateikiama jokios vėlesnių segių detalesnės klasifikacijos. Tik H. Moora ir V. Novakovskis išskyrė ir kiek plačiau aprašė vadinamąsias didžiąsias lankines seges lenkta kojele (Moora, 1938, p. 125–128; Nowakowski, 1991, p. 48–51). Lankinės segės trikampė lenkta kojele bendrais bruožais aprašytos A. K. Ambrozo studijoje, Lietuvos TSR archeologijos atlaso ketvirtajame tome, germanų teritorijoje aptiktos segės detaliau suklasifikuotos M. Schulce'o darbe (Schulce, 1977, p. 172, 177–178, lent. 10–11; LAA., 1979, p. 42; Амброз, 1966, c. 68–71, таб. 25:1).

Įvairūs lankinių segių lenkta kojele tipai paplitę plačioje teritorijoje, jų aptinkama rytinėse Baltijos jūros pakrantėse, Bornholmo, Alando ir Gotlando salose, Rytų Vokietijoje, Vengrijoje, Pševorsko kultūroje (pietinė ir centrinė Lenkija, Moravija), Juodosios jūros šiaurinėje pakrantėje ir kt. (Godowski, 1970 Reallexikon der Germanischen Altertumskunde, 1994, p. 485–487, 493, 500). Dauguma tyrinėtojų pritaria nuomonei, kad šios segės tikriausiai išsirutuliojo iš vadinamųjų ankstyvųjų vienanarių lankinių segių lenkta kojele (Амброз, 1966, c. 62). Kaip ir sudėtinės, jos taip pat aptinkamos nemažoje teritorijoje, jų randama Vyslos žemupyje, Slovakijoje, Čekijoje, buv. Prūsijos teritorijoje, pavienės patekdavo į Rumunijos ir Vengrijos teritorijas ir kt. (Амброз, 1966, c. 58–59).

A. K. Ambrozo nuomone, sugretinus ankstyvųjų vienanarių ir sudėtinių lankinių segių lenkta kojele paplitimo arealus paaiškėjo, kad jie sutampa su buvusios Prūsijos bei Vyslos žemupio (Vielbarko kultūros) teritorijomis. Šiame regione žinomos pačios ankstyviausios, II a. viduriu ar antrąja puse datuojamos, sudėtinės segės, be to, čia buvo sukurtos pagrindinės jų formos, todėl būtent čia, anot A. K. Ambrozo, ir reiktų ieškoti sudėtinių segių kilmės ištakų (Nowakowski, 1996, p. 68; Амброз, 1966, c. 62).

Dėl segių trikampė kojele kilmės daugiau ar mažiau tyrinėtojai sutaria, jos kildinamos iš Elbės upės baseino III–IV amžiuje gyvenusių germanų genčių, vėliau iš čia jos išplito po visą likusią Eu-

ropą (Godowski, 1970, p. 84; plat. XIV:5; XVII:8; Schulce, 1977, p. 17; Амброз, 1966, c. 68–71, таб. 25:1).

Darbo metu naudotasi kapinynų archeologinių tyrinėjimų ataskaitomis, Lietuvos nacionalinio, Kauno Vytauto Didžiojo karo muziejuose saugomais fondais. Panaudota 81 archeologinio paminklo medžiaga, tyrinėta iki 1998 metų. Iš viso rastos ir suklasifikuotos 477 segės, datuojamos SEGA (Senuoju geležies amžiumi) ir VIGA (Viduriniuju geležies amžiumi). Dauguma jų aptiktos griautiniuose kapuose, keletas degintiniuose. Likę radiniai rasti atsitiktinai, iš suardytų kapų arba yra be tikslios metrikos. Kelios segės žinomos iš piliakalnių bei gyvenviečių.

PAGRINDINĖS NAGRINĖJAMŲ SEGIŲ DALYS

Segė – tai ne tik papuošalas, bet ir metalinė priemonė drabužiui susegti. Per šimtmečius keitėsi beveik visos šio papuošalo dalys: spyruoklės įvija, kūgėliai, lankelis, liemenėlis ir kojėlė.

Pagrindinė spyruoklės įvijos paskirtis (pav. 1:a) – kuo tvirtiau susegti, jos ilgis turėjo daugiau dekoratyvinę reikšmę. Per kiekvieną įviją paprastai ėjo geležinis (retais atvejais žalvarinis) strypelis – ašis (pav. 1:e), skirtas ją sutvirtinti su korpusu. Lankinės segės lenkta kojele įvija (įvija, adata ir lankelis gaminti iš vieno vielos gabalo) bei korpusas gaminti iš skirtingų sudedamųjų dalių, todėl drauge su žieduotosiomis jos dar vadinamos sudėtinėmis segėmis. Liemenėlis (pav. 1:c) prie ašies tvirtintas dvejopai, labiausiai paplitęs būdas, kai per liemenėlio viršuje esančią skylutę (pav. 1:f) buvo perveriamas geležinis strypelis, retais atvejais – kilmė išlenkiama. Šis būdas labiau paplitęs Juodosios

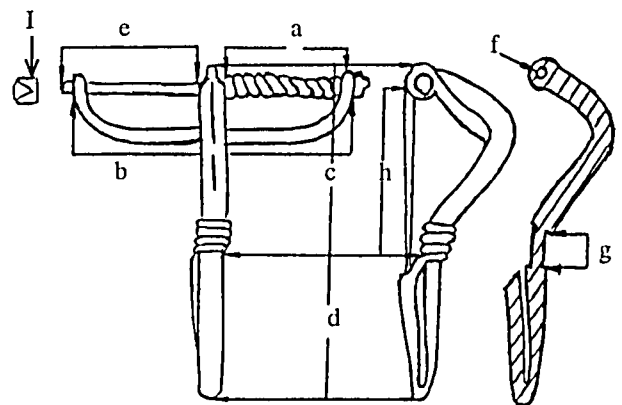

1 pav. Lankinių segių lenkta kojele dalys: a – įvija; b – lankelis; c – liemenėlis; d – kojėlė; e – įvijos ašis; f – skylutė įvijos ašiai perverti; g – įpvijimas kojelei užvynioti; h – adata; i – įvijos buoželė.

jūros šiaurinėje pakrantėje (Амброз, 1966, c. 10–11). Įvijos galus jungiantis lankelis (pav. 1:b) tvirtintas po liemenėliu, antraip įvija suktūsi aplink ašį ir nebūtų įmanoma segę susegti.

Segių korpusai gana įvairūs, skyrėsi liemenėlių ir kojelių skerspjuviai, facetavimas, įvairūs papuošimai, kojelių išlenkimas ir kt.

Vadinamoji apatinė segių dalis – kojelė (pav. 1:d) buvo išlenkiama, jos galas užvyniojamas ant korpuso ties kojelės ir liemenėlio sandūra arba liemenėlio kraštuose, tam buvo daromas įpjovimas (pav. 1:g). Šią vietą apvynioti reikia tam, kad kojelė tvirtai laikytųsi ir nebūtų atlenkta adatos spaudžiamosios jėgos. Pavieniais atvejais segių kojelė tik užlenkiama (Diktariai, k. Nr. 1), neužvyniojama. Pagrindinė kojelės paskirtis – pridengti aštrų adatos (pav. 1:h) galą ir atlikti užsegimo funkciją.

Sunku kalbėti apie techninius segių gamybos būdus. Dauguma jų gamintos kalimo būdu, kai kada taikyta ir tordiravimo technika. Metalas, iš kurio gamintos šios segės, gana įvairūs – geležis, vario lydinys, sidabras. Neretais atvejais buvo sidabruojamos arba auksuojamos (Užpelkiai, atsīt., Plungės r.).

TIPOLOGIJOS METODIKA

Kiekviena tipologija, kaip klasifikavimo sistema, siekia vieno ar kelių specifinių tikslų. Pagrindinis tipologijos tikslas – susisteminti tam tikrą archeologinę medžiagą bei pasekti jos raidą (šiuo atveju žalvarinių lankinių segių lenkta kojele). Tai yra pati tipologija jau tampa tikslu.

Kaip matyti iš darbo temos pavadinimo, antras tikslas – išspręsti su datavimu susijusias problemas. Nes kaip ir kiti kultūriniai reiškiniai, taip pat ir segės, bėgant laikui, keičiantis madoms bei daugiau ar mažiau pasireiškiant įvairiai išorinei įtakai, formos nuolatosis kito. Todėl kiekvienas segių raidos etapas apima tam tikrus chronologinius rėmus.

Be to, neretai segių tipai / potipiai tapatinami ir su atskiomis žmonių grupėmis, tai yra jie kartais gali tarnauti kaip etnoso identifikavimo „markeris“ (Adams W. J.; Adams E. W., 1995, p. 220).

Vokiečių tyrinėtojas E. Blume, klasifikuodamas Vyslos žemupyje paplitusias lankines seges lenkta kojele, jas skyrė pagal liemenėlio, įvijos (paprasčiausia, sudėtinė) formą, pagal segių dekorą (su ant kojelės ir liemenėlio esančiais žiedeliais, su buožele virš įvijos ar jos galuose, segės be šių papuošimų) (Blume, 1912, p. 26–31). A. K. Ambrozas gerokai praplėtė šiuos kriterijus, pirmiausia šios grupės seges skirstydamas pagal liemenėlio išlenkimą, įvijos sandarą (trumpa, ilga įvija, su vienu ar dvigubu lankeliu), pagal segių kor-

puso plotį, skerspjuvį (pagamintos iš siauro ar masyvaus, iš plokščio facetuoto strypelio ir kt.), dekorą, pagal tai, ar segės yra vienanarės ar sudėtinės (Амброз, 1966, c. 60).

Čia nagrinėjamos segės būdingi dvejetainiai – tai pagrindiniai nekintantys požymiai, kurių dėka apibrėžiamas tipas, jie bendri visiems tipo nariams. Lenkta kojelė, lankelis, liemenėlis su žiedeliais ar be jų, trikampė kojelė, sudurtinė įvija – tai vadinamieji nekintantys požymiai, būdingi atskiriems šiame darbe aptariamiems tipams, nė viename jų, nepaisant chronologinių skirtumų, negali trūkti bent vieno paminėtų požymių.

Tačiau beveik kiekvienas tipas turi požymių, kurie laike ir erdvėje kinta. Tai vadinamieji kintantys požymiai: lankelio ir liemenėlio išlenkimas, liemenėlio skerspjuvis, segių dydis, spyruoklės kūgelių forma, dekoras ir kt., jų kombinacijos apibrėžia potipius, variantus bei atmainas. Dažniausiai šie požymiai nėra savarankiški, paprastai vieno buvimas suponuoja kito atsiradimą, tačiau tai nėra taisyklė. Nepaisant to, kiek išskyrėme segių potipių, visas jas vienija, kaip jau minėta, visi pagrindiniai atskirus tipus apibūdinantys požymiai.

Detalesnė klasifikacija leidžia pastebėti mažiausias dirbinių variacijas. Todėl tipologizuojant seges bus remiamasi M. Schulce'o pagrindiniais klasifikavimo principais (Schulce, 1977, p. 166–182). Atsižvelgiant į tai, kad čia nagrinėjamos segės skirstomos į smulkesnes kategorijas, analizuojama medžiaga suskaidyta į gerokai daugiau požymių. Išskirti šie segių požymiai – paprastas, profiliuotas ir tordiruotas lankelis, paprasčiausia įvija (be buoželių), su galuose esančiomis buoželėmis (šios dar skirstomos į profiliuotas, daugiakampes, su dvigubais žiedeliais ir kt.), su virš įvijos esančiomis profiliuotomis buoželėmis. Klasifikuojama pagal liemenėlio ir kojelės skerspjuvius, formą, facetavimą bei papuošimus ir kt. Pagal segių dydį, mažos – iki 6,5 cm, didelės – daugiau kaip 6,5 cm. Čia nurodytų požymių visuma apibūdina kiekvieną segę. Remiantis jų panašumu, segės grupuojamos į potipius bei variantus.

Šių požymių išskyrimas buvo paremtas pirminės turimos medžiagos analize, kurios metu intuityviai išskirti potipiai su jiems būdingais požymiais. Jie tapo visos tipologijos pagrindu, t. y. atskaitos tašku tipologizuojant likusias seges, į kurias nebuvo atkreiptas dėmesys atliekant pirminę analizę.

Senovės amatininkai bandydavo kurti naujų segių formų, kurios vėliau nebuvo pakartotos ar kopijuotos, be to, neretai dėl žemos amatininko kvalifikacijos buvo sukuriamos nekokybiškos segių kopijos ar nebaigti dirbiniai. Todėl visada lieka medžiagos likutis,

kurio pagal išskirtus požymius neįmanoma suklasifikuoti. Jei papildomai išskirti nauji požymiai nerodė jokių dėsnų, šios segės buvo interpretuojamos kaip individualūs vienetiniai meistrų dirbiniai, aptarti greta kitų, jiems artimiausių potipių ar variantų.

I TIPAS. PAPRASTOS LANKINĖS SEGĖS LENKTA KOJELE

Lietuvos teritorijoje rastos 158 šio tipo segės, jos datuojamos Senuoju bei Viduriniuju geležies amžiumi. Segės forma primena arbaletą, įvijos galus jungia puslankiu išlenktas lankelis, kojelė trumpa, liemenėlis puslankio formos, segės nepasižymi puošnumu, neturi jokių dekoratyvinių žiedelių. Tačiau pagal tam tikrus požymius skirstomos į 3 potipius ir 6 variantus.

I tipas, 1 potipis. Ankstyvosios lankinės segės lenkta kojele

I. 1. Potipio segės Lietuvoje randamos dažnai, turimais duomenimis, aptikta 41 segė iš 17 radimviečių (pav. 2). Pagal O. Almgreno tipologiją jos priklausytų jo išskirtiems 161 ir 162 tipams, tai segės nefacetuotu (161) ir facetuotu (162) liemenėliu bei kojele, datuotos C periodu (III–IV a.) (Almgren, 1897, p. 77). S. Bolinas, remdamasis kapuose rastomis Romos monetomis, šių segių atsiradimo pradžią nukėlė į II a. pirmąją pusę (Bolin, 1926, p. 235). H. Mooros teigimu, buvusios Prūsijos teritoriją jos pasiekė II a. antrojoje

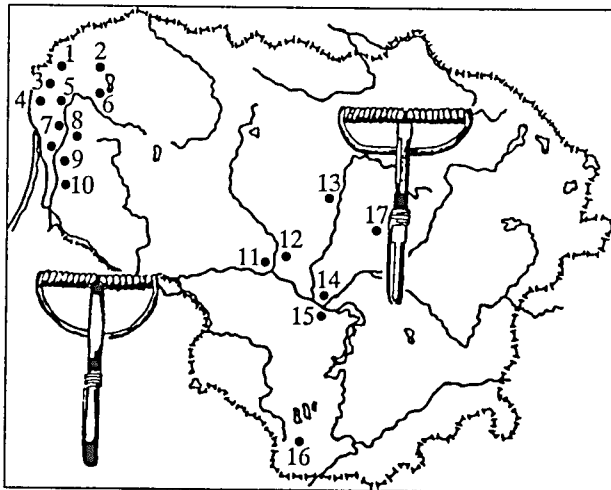

2 pav. I. 1. potipio lankinių segių paplitimas Lietuvos kapinyuose: 1 – Lazdininkai; 2 – Užpelkiai; 3 – Rūdaičiai I; 4 – Palanga; 5 – Senkai; 6 – Reketė; 7 – Bandužiai; 8 – Baitai; 9 – Šernai; 10 – Stragnai; 11 – Seredžius; 12 – Krūvandai; 13 – Čiukiškės; 14 – Veršvai; 15 – Marvelė; 16 – Pavėsininkų piliakalnis; 17 – Plinkaigalis.

pusėje (Moora, 1938, p. 122). Lietuvoje jos datuojamos skirtingai, anot prof. M. Michelberto, atsirado C1a periodo pabaigoje ir plačiai nešiotos C1b–C2 periodais (200–300 m. po Kr.) (Michelbertas, 1986, p. 119). A. Tautavičius jų atsiradimo pradžią nukelia į II a. pabaigą (Tautavičius, 1996, p. 190).

Šio potipio segės, kaip minėta, aptinkamos plačioje teritorijoje, daugiausiai randama Vielbarko kultūroje, baltų kraštuose, Bornholmo, Alando bei Gotlando salose, C1a ir C1b periodais datuojamų segių aptinkama Danijoje (Reallexikon der Germanischen Altertumskunde, 1994, p. 485–487, 493, 500).

Segių konstrukcija paprasta: nedidelės, lengvos, kojelės trumpos, įvijos atviros, neturi dekoratyvinių žiedelių bei buoželių įvijų galuose ar virš jos. Pagal liemenėlio ir kojelės facetavimą, ornamentiką šios segės skirstomos į kelis variantus.

I. 1.1. variantas (pav. 3:1). Tai O. Almgreno 161 tipas. Liemenėlis ir kojelė pusiau apskrito, retais atvejais trikampio (Marvelė, k. Nr. 115) skerspjuvio, per liemenėlio viršutinėje dalyje esančią skylutę pervertas geležinis strypelis (ašis), ant kurio užvyniota įvija iš apvalaus skerspjuvio vielos. Pati įvija trumpa, jos galai sujungti apvalaus skerspjuvio lanką sudarančia viela – lankeliu. Liemenėlis siauras, paprastai

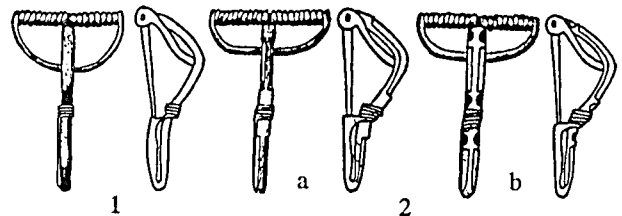

3 pav. I. 1. potipio lankinės segės: 1 – I. 1.1. variantas; 2 – I. 1.2. variantas (a – I. 1.2.1. atmaina; b – I. 1.2.2. atmaina).

išlenktas netaisyklingu puslankiu (Palanga, k. Nr. 17; Seredžius, k. Nr. 45; Bandužiai, k. Nr. 62, 65 ir kt.), bet kai kurių statesnis, sulenktas kampu, todėl pagal formą iš profilio primenantis trikampį (Bandužiai, k. Nr. 5; Palanga, k. Nr. 11; Seredžius, k. Nr. 50). Ankstyvumo požymiu gali būti tai, kad dauguma šio varianto segių neturi aiškaus perėjimo iš liemenėlio į kojelę, juos tarsi dalija nuo kojelės užlenkimo einanti viela, 2–8 apvijom užvyniota ant segės korpuso. Kojelė siaura, pusiau apvalaus skerspjuvio.

Bandužių kapinyne atsitiktinai rastos segės liemenėlis, skirtingai nei kitų, viršuje puoštas dviem išilginėm briaunelėm. Ties sandūra su kojele truputį suplotas ir toje vietoje išpaustas X ženklas, su analogišku ženklu ant kojelės rasta segė moters kape Nr. 74 (Stankus, 1995, pav. 44:3, 6).

Šio varianto segės palyginti nedidelės – 5,2–6,5–6,7 cm ilgio, įvijos 2–2,9 cm pločio, liemenėlio ir kojelės santykio vidurkis 3,26/2,02 cm. Lietuvoje jų aptikta 30 vnt. 6 jų rastos Vidurio Lietuvos ir net 24 Vakarų Lietuvos plokštinių kapinyne su akmenų vainikais teritorijoje. Jas vienodai mėgo tiek vyrai (8 vnt.), tiek moterys (6 vnt.), taip pat aptikta ir vaikų kapuose (4 vnt.).

Tik kelios segės kapuose aptiktos drauge su Romos monetomis. Palangos kapinyne moteris (k. Nr. 17) buvo palaidota su 2 antkaklėmis viela apvyniotais galais su kilpele ir kabliuku, 2 rozetinėmis smeigtukais (2 grupės), I. 1.1. varianto lankine sege lenkta kojele, 2 įvijiniais ir juostiniu žiedu, karoliais, yla, peiliu, moliniu puodeliu, medine dėžute ir Faustinos I (☩ 141) moneta. Šernų kapinyne vyras (k. Nr. 50) buvo palaidotas kartu su 2 šio varianto segėmis, Trajano (98–117 m.) moneta, įvijiniu žiedu, skydo umbu ir kitais dirbiniais (Bezenberger, 1892, p. 155, lent. XIV; Tautavičius, 1968, p. 128). Lazdininkų kapinyne vyro kape Nr. 32 segė rasta su įmoviniu kirviu, dalgele, moliniu puodeliu, geležinių pentinų pora, peiliuku, 3 Romos monetomis, kurių 1 priklausė Markui Aurelijui (161–180 m.), 2 trikampio skerspjūvio juostinėmis apyrankėmis (2 grupės), sidabrine antkakle viela apvyniotais galais su kilpele ir kabliuku (Butkus, 1998, p. 192). Rūdaičiuose I vyras (k. Nr. 55) buvo palaidotas su įmoviniu kirviu, 2 ietigaliais, 3 grupės laipteline sege, 2 grupės kūgine antkakle, Marko Aurelijaus (161–180 m.) bei Antonino Pijaus (138–161 m.) monetomis ir kitais dirbiniais (Michelbertas, 1968, p. 87, 110). Minėti kapai priklausytų B2/C1 periodo viduriui – C1b periodui (180–220–265 m. po Kr.). Prastos būklės su neįskaitomomis legendomis monetos rastos Bandužių (k. Nr. 5, 65), Palangos (k. Nr. 11) bei Lazdininkų (k. Nr. 37, 39) kapinyuose (Butėnienė, 1968, p. 153; Stankus, 1995, p. 31; Tautavičius, 1968, p. 128). Šiuos kapus taip pat būtų galima priskirti B2/C1 periodo viduriui – C1b periodui (180–265 m. po Kr.).

Likusios segės rastos drauge su ietigaliais rombo formos plunksna (Bandužiai, k. Nr. 5, 65, 71), antkakle viela apvyniotais galais su kilpele ir kabliuku (Bandužiai, k. Nr. 71, 74), 2 grupės smeigtuku rozetine galvute (Bandužiai, k. Nr. 74), apvalaus skerspjūvio (Bandužiai, k. Nr. 58, 74), 4 grupės (Seredžius, k. Nr. 45) ir 7 grupės pusiau apvalaus skerspjūvio (Bandužiai, k. Nr. 74 ir 78), įvijinėmis apvalaus skerspjūvio apyrankėmis (Bandužiai, k. Nr. 62), įvijiniais žiedais (Bandužiai, k. Nr. 62, 74; Palanga, k. Nr. 17) ir kitais dirbiniais (Michelbertas, 1968, p. 34; Stankus, 1995, p. 103, 113–116; Tautavičius, 1968, pav. 7).

Tikriausiai šiek tiek vėlyvesnės segės rastos Bandužių kapinyne kapuose Nr. 74 ir 78, jos truputį grakštesnės, liemenėliai išlenkti beveik taisyklingu

puslankiu, aiškiai parodantys perėjimą iš liemenėlio į kojelę. Tačiau jų chronologija neturėtų labai skirtis nuo minėtų.

I. 1.1. varianto segės galima datuoti B2/C1 periodo viduriu – C2 periodo pirmąja puse (180–260/280 m. po Kr.).

Šiam variantui galima priskirti Bandužių kapinyne moters kape Nr. 85 rastą analogijų neturinčią žalvarinę lankinę sege rombo formos kojele, kurios liemenėlis stačiakampio skerspjūvio, 0,5 cm pločio. Kojelės pakraščiai puošti 2 eilėmis smulkių duobučių, liemenėlis – X ženklui. Segė 4,5 cm ilgio, įvija (išlikęs tik fragmentas) – 2,6 cm, kojelė 1,7 cm ilgio, plotis ties viduriu – 1 cm. Kape segė rasta drauge su žieduotąja sege, 2 grupės dėželine bei viela apvyniotais galais su kilpele ir kabliuku antkaklėmis, žalvariniu apgalviu, karolių apvara, 2 lazdeliniais bei 2 smeigtukais (2 grupės) su tutuliu, krūtinės papuošalu iš geležinių pakabučių, įvijiniu žiedu ir smiltainio verpstuku (Stankus, 1995, p. 117). Kapas priklausytų C1b–C2 periodui (225–300 m. po Kr.).

I. 1.2. variantas. Tai O. Almgreno 162 tipas. Jos beveik nesiskiria nuo aptartų segių, išskyrus facetuotą liemenėlį ir kojelę. Pagal segių facetavimą jos skirstomos į dvi smulkesnes atmainas.

I. 1.2.1. atmaina (pav. 3:2a). Šių segių liemenėlis ir kojelė trapezinio skerspjūvio arba gamintos iš pusiau apvalios šiek tiek briaunuotos žalvarinės vielos. Kojelė bei liemenėlio viršus ir apačia turi suplokštėjusius skydelius (0,4–0,5 cm dydžio), kurių kampai šiek tiek nusklembti ir užsibaigia užkartėlėmis. Labai aiškiai išskirta kojelė ir liemenėlis, šis išlenktas beveik taisyklingu puslankiu. Ant kojelės keliomis apvijomis užvyniota apvali viela, cinanti nuo kojelės užlenkimo.

Segės 3,8–6,7 cm ilgio, įvijos 2,8–4 cm pločio, liemenėlio ir kojelės santykio vidurkis 3/2,4 cm. Žinomos 7 šios atmainos segės aptiktos Vidurio (Seredžius, 1 atsit.; Veršvai, k. Nr. 152; Obsto rinkinys, 1 vnt.), Vakarų Lietuvos (Baitai, k. Nr. 14; Senkai, k. Nr. 1; Stragnai, k. Nr. 15) plokštiniuose kapinyuose bei Pavėsininkų piliakalnyje (1 vnt.).

Tik Senkų kapinyne segė aptikta turtingame vyro kape Nr. 1, kuriame ji rasta su įmoviniu ietigaliu rombo formos plunksna, įmoviniu kirviu, dalgele, žalvarine antkakle viela apvyniotais galais su kilpele ir kabliuku, įvijiniu žiedu ir 2 Romos monetomis, kurių viena priklausė Gordianui III (238–244 m.) (Jablonskis, 1986, p. 1–7). Segė datuotina C1b periodo viduriu – C2 pačia pradžia (240–260–280 m. po Kr.). Analogiškai turėtų būti datuojamos ir likusios segės.

I. 1.2.2. atmaina (pav. 3:2b). Esminis šių segių skirtumas – jų suplokštėjusių skydelių šonai išsklembti

ir savo forma labiau primena smėlio laikrodį. Liemenėlis taip pat pusiau apvalaus arba trapečinio (Plinkaigalis, k. Nr. 256) skerspjuvio. Rastos 3 (Plinkaigalis, k. Nr. 256; Eitulionys, pilkapis II, deg. k. Nr. 1; Obsto rinkinys, 1 vnt.) šios atmainos segės. Savo dydžiu jos šiek tiek skiriasi, ypač išsiskiria Eitulionių, kurios dydį tikriausiai nulėmė tai, kad buvo pagaminta iš geležies, segė 8,7 cm ilgio, įvija 5,5 cm pločio, liemenėlio ir kojelės santykis 5,5/3,2 cm. Segės iš Plinkaigalio ir Obsto rinkinio – 6,5 ir 5,3 cm ilgio, įvijos 3,5 ir 2,2 cm pločio, liemenėlio ir kojelės santykis 3,8/2,1 cm.

Plinkaigalio kapinyno vyro kape Nr. 256 segė rasta drauge su 2 grupės šaukštine antkakle, 2 grupės pusiau apvalaus skerspjuvio apyrankėmis, lazdeliniu smeigtuku (Kazakevičius, 1993š, p. 161). Eitulionių pilkapyne (pilkapis II, moters kapas Nr. 1) rasta su žiediniais antsmilkiniais, 3 pogrupio pasagine sege su emaliu, rankogalinėmis apyrankėmis (Bliujus, 1980š, p. 14). Pagal rastas įkapes Plinkaigalio segė datuojama C2 periodo antrąja puse, galbūt dar C3 periodo pačia pradžia (280–300–320 m. po Kr.), Eitulionių – D periodo pirmąja puse, galbūt siekia ir pačią V a. pradžią (350–400–420 m. po Kr.).

Be Lietuvos, 3 analogiškos segės aptiktos 1959 m. archeologinių kasinėjimų metu Belovežo girioje (pow. Hajnowka*, Lenkija), rastos griautiniame vaiko kape drauge su moliniu puodu, kaulinėmis šukomis, adata, karoliais ir 3 minėtomis segėmis, kapas datuotas III–IV a. ir tyrinėtojų skiriamas gotams (Dzierykay-Rogalski, Jaskanis, 1961, p. 283–291, pav. 5: a, b, c). Viena segė atsitiktinai aptikta Bogaczewo–Kula (pow. Giycko, Lenkija) kapinyne, panaši rasta Gotlande (Almgren, 1923, pav. 335; Okulicz, 1958, p. 84, lent. XI:I, T. 1).

Prie I. 1.2. varianto tikriausiai galima priskirti segę, atsitiktinai rastą Čiukiškių gyvenvietėje, datuojamoje Ankstyvuojū bei Senuoju geležies amžiumi (Balčiūnas, 1986š, p. 5). Ji 4,5 cm ilgio, įvija 3,5 cm pločio, kojelė 2,1 cm ilgio. Liemenėlis ir kojelė plokšti, kraštai ir viršutinės pusės kiek suapvalintos. Liemenėlio bei kojelės viršuje ir apačioje yra laukeliai, puošti horizontaliais grioveliais, o viduryje – X ženklų. Įvijos galai puošti žiedeliais. Segė priklausytų III–IV a.

I. 1. Potipio segių rasta ne tik Lietuvoje, jų gausiai aptikta Vyslos žemupio (Vielbarko kultūros) kapinyuose, Pševorsko kultūros paminkluose, iš kurių tikriausiai plačiai išplito į buvusios Prūsijos teritoriją bei kitus baltų kraštus (Almgren, 1897, p. 77; Blume, 1912, p. 26; Nowakowski, 1996, p. 49–51; Reallexikon der Germanischen Altertumskunde, 1994, p. 485–487, 493, 500). Buvusios Prūsijos kapinyuose (pvz., Grebietenos,

Wackerno, Greibau, Corjeiteno, ir daugybėje kitų) šios segės taip pat rastos drauge su Romos monetomis – Adriano, Trajano, Domiciano, Antonino Pijaus ir kt., antkaklėmis viela apvyniotais galais su kilpele ir kabliuku, Almgreno 137 ir 211 tipo segėmis, žieduotosiomis ir laiptelinėmis segėmis, Beckman 16 ir 28 tipo žiedais ir kitais dirbiniais, leidžiančiais šias seges datuoti B2/C1–C1b periodo pirmąja puse (150–250 m. po Kr.) (Nowakowski, 1996, p. 49–51).

I tipas, 2 potipis. Didžiosios lankinės segės

Tai pats gausiausias ir įvairiausias 1 tipo segių potipis, išsirutuliojęs iš pirmiau nagrinėtų. Lietuvoje aptiktos 74 segės. Archeologinėje literatūroje jos nėra plačiau nagrinėtos bei aiškiau išskirtos į atskirą potipį / pogrupį ar kitą kategoriją. Pasak lenkų tyrinėtojų, tai būdingiausias C1a – C2 periodų dirbiny, plačiausiai paplitęs baltų kraštuose. Susiformavusios vietinių tradicijų pagrindu bei sunkiai telpančios į Vidurio Europos datavimo sistemą (Godowski, 1970, p. 54, lent. XI:31, XII:2; Nowakowski, 1996, p. 51–52).

Įvairūs šių segių variantai naudoti nuo SEGA antros pusės iki V a. Daugiausiai jų aptikta Vidurio bei Vakarų Lietuvos kapinyuose. Jos savo dydžiu pranaksta aptartąsias. Konstrukcija toliau išlieka paprasčia, įvijos didelės, atviros. Pagal buoželes, lankelio formą, liemenėlio ir kojelės facetavimą, ornamentiką bei kt. šios segės skirstomos į 4 variantus bei 6 atmainas.

I. 2.1.1. atmaina (pav. 4:1a). Tai paprastos didžiosios lankinės segės lenkta kojele. Aptiktos 32 segės iš 11 paminklų. Didžioji dauguma (26 vnt.) rasta Vakarų Lietuvos kapinyuose, 3 – žemaičių (Žviliai, k. Nr. 56; Šarkai, k. Nr. 19 ir 1 atsit.), po 1 – Vidurio Lietuvos kapinyne (Eiguliai, k. Nr. 12) bei Rytų Lietuvos pilkapyne (Kriokšlis, k. Nr. 4) (pav. 5). Iš 26 kapuose rastų segių 17 aptikta vyrų, 7 – moterų ir tik 2 vaikų kapuose.

Segės 6,5–13,25 cm ilgio (vidurkis 8,35 cm), įvijos 4,7–10,75 cm pločio, liemenėlio ir kojelės santykio vidurkis 4,74/3,62 cm. Liemenėlis vidutiniškai 2,27 cm aukščio, išlenktas taisyklingu arba netaisyklingu puslankiu, per jo viršutinėje dalyje esančią skylutę pervertas geležinis strypelis, kai kurių segių (Bandužiai, k. Nr. 83; Reketė, k. Nr. 23 ir Kriokšlis, k. Nr. 4) ši viršutinė dalis užsibaigia kvadratėliu, kuris tarsi primena buoželę virš įvijos. Perėjimas iš liemenėlio į kojelę aiškus, nuo kojelės užlenkimo einanti viela (3–12 apvijomis) užvyniota ant liemenėlio. Liemenėlis ir kojelė pusiau apskrito (Bandužiai, k. Nr. 80, 83; Lazdi-

* Vietų vardai straipsnyje rašomi taip, kaip naudotoje literatūroje.

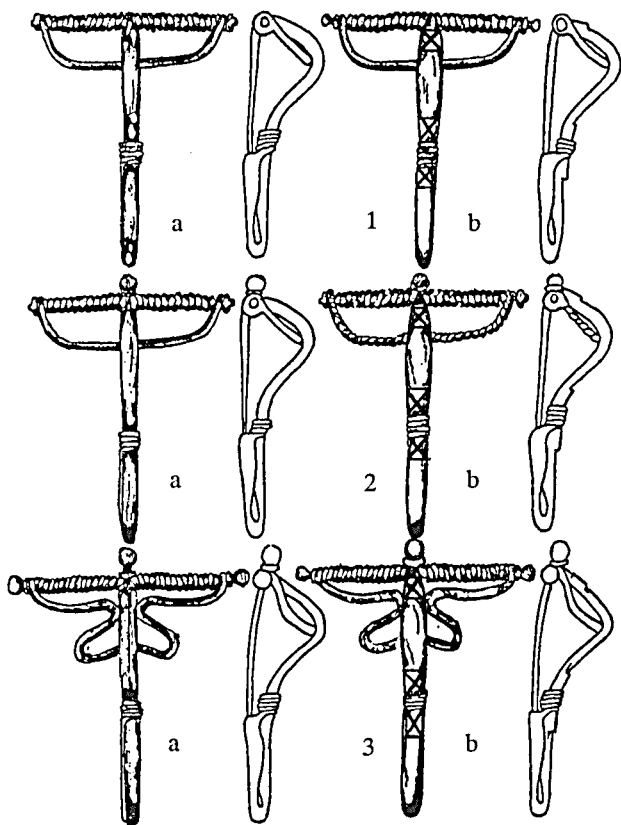

4 pav. I. 2. potipio lankinės segės: 1 – I. 2.1. variantas (a – I. 2.1.1. atmaina; b – I. 2.1.2. atmaina); 2 – I. 2.2. variantas (a – I. 2.2.1. atmaina; b – I. 2.2.2. atmaina); 3 – I. 2.3. variantas (a – I. 2.3.1. atmaina; b – I. 2.3.2. atmaina).

ninkai, k. Nr. 16 (9); Žviliai, k. Nr. 56 ir kt.), daugia-kampio (Reketė, k. Nr. 21; Užpelkiai, k. Nr. 58) skerspjuvio. Lankelio išlenkimas primena stačiakampį. Kai kurios segės įvijų galuose turi nedideles profiliuotas buoželes (Reketė, k. Nr. 21, 23; Žviliai, k. Nr. 56). Žvilių kapinyne kape Nr. 56 rasta masyvumu iš kitų išsiskirianti sidabrinė segė (Vaitkunsienė, 1985š, p. 20–22; 82–84).

Prie šio varianto galima priskirti Kunigiškių–Pajevonių piliakalnyje atsitiktinai rastą segę (Kulikauskas, 1982, pav. 40:2). Ji 7,8 cm ilgio, įvija 2,8 cm pločio, kojėlė 3,2 cm, liemenėlis 4,6 cm ilgio. Liemenėlis išlenktas beveik taisyklingu puslankiu ir yra trikampio skerspjuvio. Segės aukštis – 1,7 cm. Viršutinė kojėlės dalis ornamentuota rombu, kuris iš abiejų pusių įrėmintas 2 lygiagrečiomis linijomis, likusi dalis puošta eglutės ornamentu.

Ankstviausios segės aptiktos Bandužių (k. Nr. 80), Lazdininkų (k. Nr. 16 (9)) kapinyuose, datuotinos C1a periodo pabaiga – C1b periodu (200–275 m. po Kr.). Likusios rastos su vėlyvesne medžiaga – antkaklėmis viela apvyniotais galais su kilpele ir kabliuku (Strag-

nai, k. Nr. 4, 14), antkakle rakto formos kilpele (Reketė, k. Nr. 23; Užpelkiai, k. Nr. 58), antrojo potipio žieduotąja (Reketė, k. Nr. 21), žvaigždeline kojele (Rūdaičiai I, k. Nr. 5) segėmis, apskrita sege su tutuliu (Stragnai, k. Nr. 4), VIGA juostinėm pusiau apvalaus skerspjuvio apyrankėm (Žviliai, k. Nr. 56; Reketė, k. Nr. 23) (Michelbertas, 1968, p. 97; Navickaitė-Kuncienė, 1968, p. 174, 178; Varnas, 1985š, p. 37–39; Vaitkunsienė, 1985š, p. 20–22) bei kita IV–V a. vidurio medžiaga.

Buvusios Prūsijos (pvz., Eisliethene, Grebietene, Greibau ir kt.) kapinyuose I. 2. 1. varianto segės aptinkamos jau nuo II a. antrosios pusės (Nowakowski, 1996, p. 49–51).

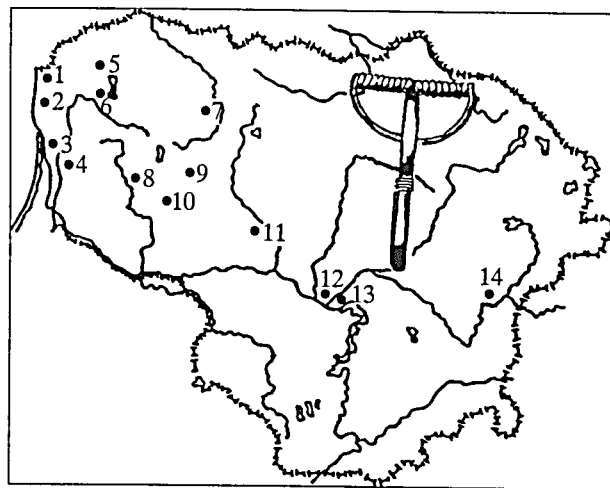

5 pav. I. 2.1.1. atmainos lankinių segių paplitimas Lietuvos kapinyuose: 1 – Lazdininkai; 2 – Rūdaičiai I; 3 – Bandužiai; 4 – Stragnai; 5 – Užpelkiai; 6 – Reketė; 7 – Maudžiorai; 8 – Šarkai; 9 – Akmeniai; 10 – Žviliai; 11 – Kalniškiai; 12 – Veršvai; 13 – Eiguliai; 14 – Pakrauglė.

Tikriausiai šiam potipiui galima priskirti ir Migo-nių pilkapyne (pilkapis Nr. 1) rastą segę (Kulikauskienė, 1955š, p. 135). Pagal dydį ji labiau primena pirmojo potipio seges, tačiau išsiskiria masyvumu, pagaminta iš storo (liemenėlis 0,4 cm skersmens) strypelio, įvija stebėtinai trumpa, tik keturių apvijų (1,3 cm pločio). Pats dirbinys 6,5 cm, kojėlė 2,7 cm ilgio, liemenėlis apvalaus skerspjuvio. Lankelis, jungiantis abu įvijų galus, taip pat apvalaus skerspjuvio. Liemenėlis išlenktas taisyklingu puslankiu. Segės aukštis 1,8 cm. Segė priklausytų IV–V a. pradžiai.

I. 2.1.2. atmaina (pav. 4:1b). Jas galima apibūdinti kaip Žvilių tipo seges, nes aptiktos tik šiame kapinyne (Vaitkunsienė, 1999, p. 169, pav. 183:1, 3). Tai 2 sidabrinės segės, kurių konstrukcija niekuo nesiskiria nuo minėtųjų, užkabos galas apvyniotas ant liemenėlio, kurio išlenkimas primena trikampį. Abipus užkabos užvyniojimo yra paplatinti keturkampiai laukeliai

1–0,8 cm ilgio ir 0,9 cm pločio, papuošti įrėžtu X ženklų (k. Nr. 48) arba kraštai akcentuoti 2 skersiniais grioveliais (k. Nr. 86). Tokia pati detalė yra ir ant segių liemenėlių ties įvija. Įvijų galai užbaigti profiliuotomis buoželėmis. Segės 8–9 cm ilgio, įvijos 6,5–9 cm pločio, liemenėliai pusiau apvalaus skerspjuvio.

Sprendžiant pagal kapuose rastas įkapes, segės datuojamos V a. pirmąja puse.

I. 2.2. variantas. Tai segės lenkta kojele su buoželėmis įvijų galuose bei virš jos, rasta 16 segių iš 13 laidojimo paminklų, 9 aptiktos griautiniuose kapuose (6 rastos vyrų kapuose, 2 – moterų, 1 – vaiko), likusios atsitiktinės. Jos skirstomos į 2 atmainas.

I. 2.2.1. atmaina (pav. 4:2a). Šios atmainos segės rastos Lazdininkų (k. Nr. 12 (16) ir 1 atsit.), Palangos (k. Nr. 1), Pleškučių (atsit.), Stragnų (k. Nr. 13), Marvelės (k. Nr. 117, 261), Pašušvio (1 atsit.) kapinyuose, Radastų–Aleknonių pilkapyne (pilk.I, k. Nr. 1) bei Kunigiškių–Pajevonių piliakalnyje (1 atsit.) (pav. 6:1). Tai ankstyviausios šio varianto segės.

daugiakampio (Lazdininkai, k. Nr. 12 (16) ir atsit.) skerspjuvio. Marvelės kapinyne (k. Nr. 117) rasta segė viršutinėje liemenėlio dalyje ties įvija turi 0,7 cm ilgio ir 0,4 cm pločio laukelį, Pašušvyje rastoji analogišką laukelį (0,7 cm ilgio ir 0,5 cm pločio) turi kojelės viršuje ir liemenėlio apačioje, ties kojelės užvyniojimu.

Ankstyviausios segės, rastos drauge su Romos monetomis, datuojamos B2/C1 periodo viduriu – C1b periodo viduriu (180–250 m. po Kr., Lazdininkai, k. Nr. 12 (16), atsit. ir Palanga, k. Nr. 1), C1a periodo pabaiga – C2 periodu (200–300 m. po Kr., Stragnai, k. Nr. 13) (Butkus, 1993š, p. 53–55; Tautavičius, 1968, p. 135). Likusios priklausytų III–IV a.

I. 2.2.2. atmaina (pav. 4:2b). Jas galima pavadinti Griniūnų tipo segėmis. Šiuo metu žinomos 5, rastos Griniūnų (k. Nr. 7), Plinkaigalio (k. Nr. 303), Pakalniškių (atsit.), Riklikų (1 atsit.) ir Žvilių (k. Nr. 268) kapinyuose (pav. 6:1). Nuo aptartos atmainos jos skiriasi tuo, kad įvijos galus jungiantis lankelis tordiruotas bei nuo kojelės užlenkimo einanti viela, užvyniota

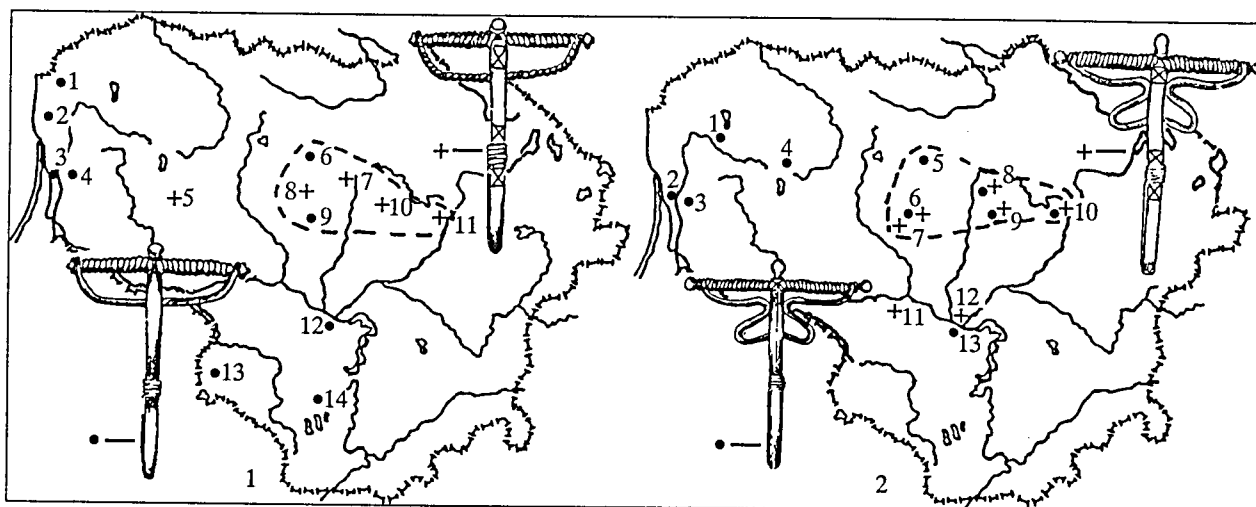

6 pav. 1 – I. 2.2. varianto paplitimas: 1 – Lazdininkai; 2 – Palanga; 3 – Pleškučiai; 4 – Stragnai; 5 – Žviliai; 6 – Raginėnai; 7 – Pakalniškiai; 8 – Plinkaigalis; 9 – Pašušvys; 10 – Griniūnai; 11 – Riklikai; 12 – Marvelė; 13 – Kunigiškių–Pajevonių piliakalnis; 14 – Radastai–Aleknony. I. 2. 3. varianto paplitimas: 1 – Reketė; 2 – Bandužiai; 3 – Šernai; 4 – Maudžiorai; 5 – Raginėnai; 6 – Plinkaigalis; 7 – Vaitiekūnai; 8 – Upytė; 9 – Griniūnai; 10 – Riklikai; 11 – Žemoji Panemunė; 12 – Veršvai; 13 – Marvelė; --- – vadinamoji Pašušvio grupė.

Jos 6–7,5 cm ilgio, įvijos (su buoželėmis) 3,3–5,5 cm pločio, liemenėlio aukštis vidutiniškai 2 cm, išlenktas taisyklingu arba netaisyklingu puslankiu. Liemenėlio ir kojelės santykio vidurkis 3,78/2,74 cm. Visos segės virš įvijos turi profiliuotas buoželes, dauguma jų panašias turi ir įvijų galuose, išskyrus Palangos kapinyne ir Kunigiškių–Pajevonių piliakalnyje aptiktas seges, tai leidžia teigti, kad pastarosios šiek tiek ankstyvesnės. Liemenėliai apvalaus (Palanga, k. Nr. 1), pusiau apvalaus (Marvelė, k. Nr. 261, Kunigiškių–Pajevonių piliakalnis, atsit.) trikampio (Marvelė, k. Nr. 117) arba

ant liemenėlio, aprėmintas aiškiais 0,7–1,5 cm ilgio ir 0,5–1 cm pločio laukeliais, panašus yra ir liemenėlio viršutinėje dalyje, ties įvija. Paprastai laukeliai puošti duobutėmis (Griniūnai, k. Nr. 7; Riklikai, 1 atsit.) arba pakraščiuose – trikampių ornamentu (Žviliai, k. Nr. 268). Segės 7,1–10,3 cm ilgio, įvijos (su buoželėmis) 7,5–8 cm pločio, liemenėlio ir kojelės santykio vidurkis 5,3/3,83 cm. Liemenėliai išlenkti taisyklingu puslankiu, jų aukštis 1,8–2,3 cm.

Griniūnų kapinyne moters kape Nr. 7 segė rasta su 2 grupės šaukštine antkakle bei trikampio skerspju-

vio juostinėmis apyrankėmis (Tautavičius, 1977š, p. 45). Žvilių vaiko kape Nr. 268 rasta su apvalios formos žalvarine sagtimi, antkakle rakto formos kilpele, karolių apvara, lazdeliniu smeigtuku bei VIGA pusiau apvalaus skerspjuvio juostine apyranke (Vaitkūnskienė, 1989š, p. 71–72). Tai leidžia šias segės datuoti IV a. pabaiga – V a. pirmąją pusę, galbūt Žvilių segė siektų ir V a. antrąją pusę.

Šios atmainos segės koncentruojasi siauroje teritorijoje, kurią sąlyginai galima pavadinti Pašušvio grupe, apimančia 6 laidojimo paminklus, priklausančius bent 4 kultūriniais arealams: Žemaitijos ir Šiaurės Lietuvos pilkapių (Pakalniškiai), Vidurio Lietuvos plokštinių (Griniūnai, Pašušvys, Plinkaigalis) kapinynų, Rytų Lietuvos pilkapių (Riklikai) kultūros bei sėliams skiriamuose plotuose esančiam Raginėnų pilkapynui. Šioje teritorijoje aptikta apie 80 proc. šios atmainos segių, likusioje Lietuvos teritorijoje jos plačiau nepaplitusios.

Analogiška segė aptikta Nettos (pow. Augustow, Lenkija) kapinyne (k. Nr.7). Pasak autoriaus, šis dirbinys nebūdingas Prūsijos teritorijai (Okulicz, 1963, p. 303, lent. XXXVIII). Panašių segių rasta Brulin-Kuski (pow. Ostrów Mazowieck, Lenkija) kapinyne (k. Nr. 29; 2 vnt.), tačiau jų įvijų galus jungiantis lankelis netordiruotas, be to, čia rasti net 5 vnt. I. 1.2.1. atmainos segių. Tyrinėtojas šio kapinyno atsiradimą susiejo su III a. Vyslos žemupį palikusiomis gotų gentimis (Kempisty, 1967, p. 450, pav. 33, 43, 47, 51).

I. 2.3. variantas. Tai lankinės segės lenkta kojele su įvijos galus jungiančiu profiliuotu lankeliu. Šiuo metu žinoma 19 segių iš 16 Lietuvos kapinynų. 5 jų aptiktos vyrų kapuose, 2 – moterų, 1 – vaiko, likusios rastos nenustatytos lyties suaugusiųjų kapuose arba atsitiktinai. Išskiriamos 2 šio varianto atmainos.

I. 2.3.1. atmaina (pav. 4:3a). Išskyrus lankelio formą, kuri suteikia segėms grakštumo bei lengvumo, jos visiškai nesiskiria nuo I. 2.2.1. atmainos segių. Jos 5,2–10,7 cm ilgio, įvijos 4,45–6,36 cm pločio, segės ilgio ir įvijos santykio vidurkis 7/5,61 cm. Liemenėlio ir kojelės santykio vidurkis 3,83/3,16 cm – liemenėlio ir kojelės ilgis beveik vienodas. Vienu segių įvijų galuose yra profiliuotos buoželės (Bandužiai, k. Nr. 61; Plinkaigalis, k. Nr. 248; Reketė, k. Nr. 17), kai kurios jų visai neturi (Maudžiorai, 1 atsit.; Plinkaigalis, k. Nr. 258; Riklikai, pilk. 8, k. Nr. 17). Ne visos segės buoželes turi ir virš įvijos (Riklikai, pilk. 8, k. Nr. 17; Upytė, k. Nr. 1), kitos tik liemenėlio pastorinimą su viršuje esančia ataugėle (Plinkaigalis, k. Nr. 258; Reketė, k. Nr. 17). Lankelis išlankstytas iš apvalaus skerspjuvio vielos. Liemenėlis pusiau apvalaus, trikampo arba keturkampio skerspjuvio, išlenktas taisyklingu puslankiu, rečiau išlenkimas primena trikampi. Kojelės truputį

smailėjančios, kai kurių segių (Maudžiorai, 1 atsit.; Upytė, k. Nr. 1) nuo jos užlenkimo einanti viela keliomis apvijomis užvyniota ne ant liemenėlio, bet ant kojelės.

Ankstyviausia šios atmainos segė aptikta Bandužių (k. Nr. 61) kapinyne, rasta drauge su Faustinos II (☩ 175) ir Antonino Pijaus (138–161) monetomis, geležiniu peiliu. Ji datuojama C1a periodo pabaiga – C1b periodo viduriu (180–250 m. po Kr.). Plinkaigalio kapinyno kape Nr. 258 rastoji yra pati ankstyviausia šio paminklo segė – datuota III a. pabaiga – IV a. pradžia. Ji rasta su geležine D formos sagtimi, peiliu ir lazdeliniu smeigtuku (Kazakevičius, 1993, p. 102–103; Stankus, 1995, p. 31).

Likusios segės priklausytų IV–V a. pirmajai pusei.

Iš viso Lietuvoje aptikta 11 segių iš 9 kapinynų (pav. 6:2), daugiausiai iš Vakarų bei Vidurio Lietuvos plokštinių kapinynų, po 1 – Žemaitijos ir Rytų Lietuvos pilkapių teritorijos.

Tik kelios 2.3.1. atmainos segės žinomos iš Žywa Woda (pow. Suwałki, Lenkija) pilkapyno (pilk. 14, k. Nr. 1; pilk. 15, k. Nr. 4), savo požymiais beveik niekuo nesiskiriančios nuo Lietuvoje rastų, datuotos III a. antrąją pusę – IV a. (Ziemlinska-Odojow, 1961. T. 1, p. 215).

I. 2.3.2. atmaina (pav. 4:3b). Jos panašios į 2.1.1. ir 2.3.1. atmainos seges. Taip pat turi analogiškai išsidėsčiusius 0,6 cm ilgio ir 0,4–0,6 cm pločio laukelius, kurie kartais ornamentuoti vertikaliais (Vaitiekūnai, 1 atsit.) arba kryžmai susikertančiais grioveliais (Riklikai, pilk. 5, k. A; Upytė, 1 atsit.). Segės dažniausiai įvijų galuose bei virš jos turi profiliuotas buoželes. Liemenėlis ir kojelė keturkampio, rečiau pusiau apvalaus skerspjuvio. Liemenėlis išlenktas netaisyklingu puslankiu.

Segės 6,5–10 cm ilgio, įvijos 4,1–8,3 cm pločio, segės ilgio ir įvijos pločio santykio vidurkis 8,05/5,73 cm, liemenėlio aukštis 1,6–2,1 cm, liemenėlio ir kojelės santykio vidurkis 4,56/3,8 cm. Galime pastebėti tendenciją, kad liemenėlis ilgėja, o kojelė trumpėja. Daugumos segių nuo kojelės užlenkimo einanti viela keliomis apvijomis užvyniota ant kojelės.

Šiuo metu aptiktos 7 segės iš 6 kapinynų (pav. 6:2), beveik visos iš Vidurio Lietuvos. Rastos atsitiktinai arba kapuose su sunkiai datuojamais dirbiniais. Tik Plinkaigalio kapinyne segė aptikta turtingame moters kape Nr. 311, kuriame rastos 2 šaukštinės (2 grupės) antkaklės, apgalvis iš žalvarinių įvijų, karolių apvara, 8 juostinės trikampo skerspjuvio apyrankės (1 grupės) bei geležinė yla (Kazakevičius, 1983š, p. 35). Kapas datuojamas IV a. pabaiga – V a. pirmąją pusę. Panašiai reikėtų datuoti ir likusias seges.

Vienintelė šios atmainos III–IV a. datuojama šiuo dabrinė segė rasta Lepesovka (Belogorskas, Ukraina)

gyvenvietėje priskiriamai Černiachovo kultūrai. Tyrinėtojai pažymi, kad šis dirbinys turi aiškių šiaurietiš-
kų požymių, nebūdingų šiam regionui (Тиханова, 1963.
Т. 2, с. 187).

Kaip ir I. 2.2.2., dauguma (71,4%) I. 2.3.2. at-
mainos segių aptikta vadinamoje Pašuvio grupėje
(pav. 6:2).

I. 2.4. variantas. Jas galima apibūdinti kaip Lau-
kininkų tipo seges. Pastaruoju metu žinomos tik 2, apt-
iktos Rėkučių–Pajevonių (pilk. 11, k. Nr. 2) bei
Laukininkų (Poliankiai, Ostrovecas, Baltarusija) pil-
kapynuose (Vaitkunsienė, 1981, pav. XXXIV; Semė-
nas, 1998, p. 152).

Laukininkuose rasta segė sidabrinė, Rėkučių–Pa-
jevonių – žalvarinė, tačiau dengta sidabru. Jos labai
didelės – 10,6–14,5 cm ilgio, įvijos 7,8–9,2 cm pločio.
Įvijų galai užbaigti profiliuotomis buoželėmis, lanke-
lis apvalaus skerspjūvio. Pačios segės pagamintos iš
plokščios skardelės, kojelės apie 4 cm ilgio. Rėkučių–Pa-
jevonių pilkapyne rastos segės kojelė į apačią siaurėja,
Laukininkų atvirkščiai – plėtėja, prieš liemenėlio iš-
lenkimą kojelės apvyniotos skardele. Liemenėlis 1,4–
1,9 cm pločio, išlenktas netaisyklingu puslankiu.
Rėkučių–Pajevonių segės liemenėlis nuo įvijos iki iš-
lenkimo ornamentuotas tankiomis pusekulio formos
įkartelėmis, apie 1 cm nuo įvijos yra horizontalus
brūkšnyš, o nuo jo į apačią per vidurį eina vertikali
bangelių linija. Laukininkų segės liemenėlis ir kojelė
puošti zigzaginiais grioveliais.

Laukininkų segė literatūroje datuota VIII a. (Vait-
kunsienė, 1981, p. 48), Rėkučių–Pajevonių kapinyne
rasta moters kape (pilk. 11, k. Nr. 2), kuriame miru-
sioji palaidota drauge su sidabrine antkakle, jos vie-
nas galas užsibaigia kabliuku, kitas plokšte su skylute,
2 balto metalo apvalaus skerspjūvio apyrankėmis su
šiek tiek plātėjančiais galais, to paties metalo 2 įviji-
niais bei 2 juostiniais praplatinta priekine dalimi žie-
dais, karoliais, geležiniu pjautuvu ir yla (Semėnas, 1998,
p. 152). Kapas priklausytų V a. viduriui, panašiai tik-
riausiai turėtų būti datuojama ir Laukininkų segė.
Analogijų šiems dirbiniams nėra.

Netipologizuojamos segės. Kaip jau minėta, ne vi-
sos segės klasifikuojamos, dažniausiai tai – pavieniai,
individualūs meistrų dirbiniai.

Diktarų (k. Nr. 26) bei Maudžiorų (atsit.) kapiny-
nuose rastų segių nuo kojelės užlenkimo einanti viela
neužvyniota ant liemenėlio ar kojelės, bet tik užlenk-
ta, be to, Diktarų segės lankelis yra virš liemenėlio
(Valatka, 1984, pav. 14:2; Urbonavičienė, 1995, p. 172,
pav. 9). Maudžiorų kapinyne rastos segės kojelė puošta
stačiakampio formos laukeliu, kuris ornamentuotas
X ženklų. Segių liemenėlis ir kojelė stačiakampio sker-
spjūvio. Jos 5–6,1 cm ilgio, įvijos 3,33–3,4 cm pločio.

Kojelės 1,33–2,2 cm ilgio, liemenėliai 0,5–0,66 cm
pločio.

Diktarų segė rasta moters kape drauge su žalvari-
nio apgalvio fragmentais, pjautuvu, yla bei šaukštine
antkakle. Kapas datuotas III–IV a. (Urbonavičienė,
1995, p. 172).

Sidabrinė lankinė segė atsitiktinai aptikta Šarkų
kapinyne 8,5 cm ilgio, įvija 7,7 cm pločio (Tautaviče-
nė, 1972š, p. 47). Įvijos galai baigti pusrutulio for-
mos buoželėmis, liemenėlis pusiau apvalaus
skerspjūvio, viršuje ties įvija bei apačioje puošta trimis
taškučių eilėmis. Kojelė ties liemenėliu plātėja, o apa-
čioje siaurėja.

Lankinės segės fragmentų rasta Akmenių pilka-
pyne (pilkapis Nr. 5), įvijos galai buvo užbaigti agu-
nos formos buoželėmis (Michelbertas, 1968š, p. 104).
Liemenėlis labai plonas. Segė 7,6 cm ilgio (kojelė 3 cm
ilgio), 1,6 cm aukščio. Įvija 3,8 cm pločio.

I tipas, 3 potipis. Lankinės segės profiluotomis lenktomis kojelėmis

Šio potipio segių (pav. 7) Lietuvoje randama ga-
na dažnai, tačiau kaip ir likusios Lietuvos archeologi-
nėje literatūroje nebuvo plačiau aptartos. Jų aptikta
tik Vidurio Lietuvos plokštiniuose kapinynuose.

Jos išsiskiria masyvumu, liemenėlis daugiakampio,
rečiau keturkampio skerspjūvio, viršuje šiek tiek pla-
tėjantis (neretai ties įvija užsibaigiantis laukeliu,

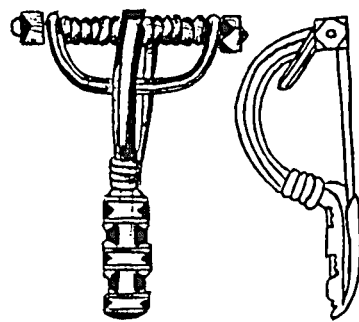

7 pav. I. 3. potipio lankinė segė.

puoštu vertikaliais
grioveliais arba taš-
kučių ornamentu),
kartais liemenėlis
puošta taškučių
ornamentu (Plin-
kaigalis, k. Nr. 8).
Lankelis daugia-
kampio skerspjū-
vio, įvijos galai už-
sibaigia daugia-
kampėmis buožė-
lėmis, vėlyvesnės –
dvigubais žiedeliais. Taip pat aptikta segių, kurios netu-
rėjo jokių buoželių (Pašuvys, atsit., Marvelė, k. Nr. 402).
Įvija užvyniota ant geležinio strypelio. Kojelė plokš-
čia, šiek tiek platesnė už liemenėlį, puošta 2 arba 3
laipteliais su šonuose esančiais trikampio formos bei
lygiagrečiais vertikaliais arba kryžmai susikertančiais
grioveliais, tarp laiptelių esančių plotelių šonai (per
visą jų ilgį) išsklembti. Bet aptikta segių, kurių kojelės
neturėjo jokių papuošimų.

Segės 5,95–12,7 cm ilgio, įvijos 3,7–9 cm pločio
(segių ilgio ir įvijos pločio santykio vidurkis 8,55/

5,63 cm), kojelė 2,4–5,7 cm ilgio (liemenėlio ir kojelės santykio vidurkis 4,88/3,66 cm), kojelė 0,9–1,6 cm pločio. Aptinkama ir ypač didelių šio potipio segių, kaip antai: Marvelės kapinyno vyro kape Nr. 337 segė 12,7 cm ilgio, įvija (7,8 cm pločio) baigiasi daugiakampėmis buoželėmis, liemenėlis 1,2–1,15 cm pločio. Kojelė 5,7 cm ilgio, 1,6 cm pločio, puošta ant iškilų briaunelių esančių griovelių poromis (Astrauskas, 1993š, p. 229).

Didžioji dauguma segių rasta griautiniuose (41) ir tik dvi degintiniuose (Marvelė, k. Nr. 234, 265) kapuose. Labiausiai jomis mėgo puošti vyrai, net 18 segių rasta būtent vyrų kapuose ir tik 8 moterų. Paprastai jos aptinkamos drauge su antro tipo profiliuota plunksna ietigaliais (Kriemala, k. Nr. 16; Marvelė, k. Nr. 334, 402), kovos peiliais (Kalniškiai, k. Nr. 139 A; Marvelė, k. Nr. 337, 402; Plinkaigalis, k. Nr. 45, 61; Kriemala, k. Nr. 15, 16), perpetėmis (Marvelė, k. Nr. 337, 402), antkakle dvigubu lankeliu (Kalniškiai, k. Nr. 139A), antro pogrupio antkakle viela apvyniotais galais su kabliuku ir kilpele (Marvelė, k. Nr. 319), antkaklėmis ilga kilpa (Kriemala, k. Nr. 15, 16), III. 1.1. varianto lankinėmis segėmis trikampe kojеле (Marvelė, k. Nr. 284, 693; Plinkaigalis, k. Nr. 54), lankinėmis segėmis lieta užkaba (Plinkaigalis, k. Nr. 45) (Astrauskas, 1992š, p. 203–204, 218–219, 228–229; 1994š, p. 79; Kazakevičius, 1978š, p. 30–31, 56–57 1996, p. 111–115; Tautavičienė, 1961š, p. 7).

Turimais duomenimis, Lietuvoje aptiktos 43 segės iš 8 kapinynų, visos koncentruojasi siauroje teritorijoje – jų rasta tik Vidurio Lietuvos plokštiniuose kapinyuose (pav. 8), dauguma aptikta turtingomis

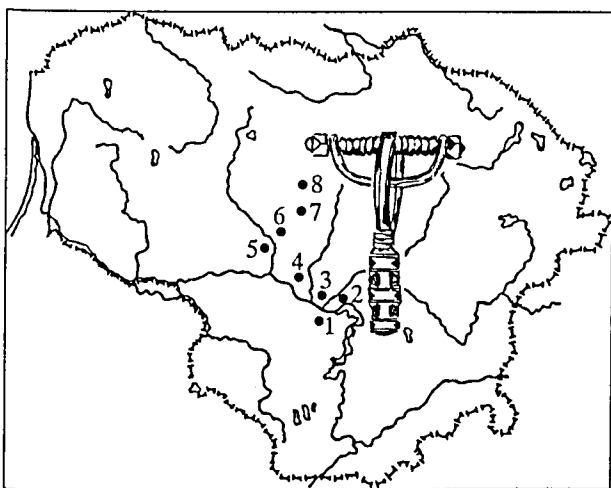

8 pav. I. 3. potipio lankinių segių profiliuota kojеле paplitimas: 1 – Marvelė; 2 – Eiguliai; 3 – Veršvai; 4 – Kriemala; 5 – Kalniškiai; 6 – Pernarava; 7 – Pašušvys; 8 – Plinkaigalis.

įkapėmis išsiskiriančiuose vyrų kapuose. Apie 20% kapuose rastų segių buvo drauge su kitomis sidabrinėmis įkapėmis, šis procentas būtų didesnis, jei priskaičiuotume kapus, išsiskiriančius įkapių gausa. Kituose Pabaltijo kraštuose (buv. Prūsijos teritorijoje, Latvijoje, Estijoje) šių dirbinių neaptikta. Sprendžiant pagal kapuose rastas įkapės, laidoseną, šio potipio segės telpa į siaurus chronologinius rėmus: V a. vidurį – VI a. pradžią, galbūt kai kurios (kurių įvijų galai baigiasi dvigubais žiedeliais bei kapuose aptiktos su II. 3.2.2. atmainos žieduotosiomis segėmis) naudotos ir VI a. pirmojoje pusėje.

Šių dirbinių kilmę bei tokį paplitimą galima paaiškinti jas susiejus su šiuo laikotarpiu visoje Europoje vyravusiomis naujomis kultūrinėmis įtakomis, kurios nevienodai pasireiškė įvairiuose Lietuvos regionuose bei kituose Baltijos kraštuose (Šimėnas, 1996, p. 59–61). Keitėsi ne tik laidosenos papročiai, bet ir vietinių gyventojų papuošalai, darbo įrankiai, atsirado visiškai naujų, iki to laiko nenaudotų dirbinių, kaip antai: įvairių tipų antkaklių su kabliuku ir kilpele galuose, lankinių segių profiliuota lenkta kojеле, segių trikampe, žvaigždine kojеле, taip pat kovos peilių, perpečių ir kt. Kapuose pastebimai gausėja sidabrinių dirbinių (Astrauskas, 1996, p. 4–10; Šimėnas, 1996, p. 27–71).

Pagal stilistiką labai panašių IV–V a. datuojamų segių randama Juodosios jūros šiaurinėje pakrantėje – Černiachovo kultūroje bei tarp germanų genčių – Elbės upės baseine (Schulce, 1977, p. 170, lent. 2:4, 5, 13, 15; 3:29, 30; 4:33; 6:68; Амброз, 1966, c. 11–15). Tikėtina, kad būtent iš šio regiono drauge su lankinėmis segėmis trikampe kojеле jos galėjo patekti į Vidurio Lietuvos plokštinių kapinynų teritoriją. Galbūt nauji papuošalai atkeliavo su nauja gyventojų banga ar mus pasiekė dėl kultūrinių mainų.

Netipologizuojamos segės. Pernaravos kapinyno moters kape Nr. 19 rastos lankinės segės išvaizda primena pirmai nagrinėtas (Rickevičiūtė, 1989š p. 27). Ji 8,2 cm ilgio (kojelė 2,5 cm ilgio), įvija 8,6 cm pločio, tampriai susukta ir abiejuose galuose baigiasi dvigubais 1,5 cm skersmens žiedeliais. Liemenėlis apvalus, kojelė stačiakampio skerspjuvio, neornamentuota. Kape segė rasta drauge su apvalaus skerspjuvio storagele apyranke, akmeniniu verpstuku ir yla. Kapas priklausytų V a. antrajai pusei – VI a.

II TIPAS. LANKINĖS ŽIEDUOTOSIOS SEGĖS

Šio tipo dirbinių analizei skirta gausi mokslinė literatūra. Jų kilmės ieškoma Vidurio Europoje – Slovakijoje, Vengrijoje. Nes tik šioje teritorijoje žinomos ankstyviausios žieduotosios segės. Vėliau iš čia

tikriausiai pateko į baltų kraštus, kuriuose, susiformavus vietiniams gamybos centrums, išplito į kaimyninius kraštus (Godowski, 1970, p. 53). Segės skirstomos į 3 chronologines grupes: 1 – III–IV a. (N. Åbergas šios grupės atsiradimo pradžią datavo III a. antrąja puse); 2 – IV a. pabaigos – V a. pirmosios pusės; 3 – V a. antrosios pusės – VII, VIII–IX a. pradžios (Åberg, 1919, p. 13–14; Moora, 1938, p. 136–144; Tautavičius, 1996, p. 193–196). Tačiau naujausi tyrinėjimų duomenys rodo, kad ankstyviausios žieduotosios segės baltų kraštuose pasirodė jau B2/C1 periode (150–200 m. po Kr.) (Nowakowski, 1996, lent. 107).

Šio 3 grupių klasifikavimo principo laikytasi ir šiame darbe, tačiau grupės pakeistos į potipius, be to, remiantis tam tikrais segių požymiais jos suskirstytos į variantus bei atmainas. Toks skirstymas turėtų palengvinti darbą su archeologine medžiaga.

II tipas, 1 potipis. Ankstyvosios lankinės žieduotosios segės

Lietuvoje rastos 49 segės iš 24 kapinynų (neįtraukta Dauglaukio kapinyno tyrinėjimų medžiaga), 2 aptiktos atsitiktinai. Tai ankstyviausios nagrinėjamos žieduotosios segės (167 ir 168 tipai pagal O. Almgreną). Kaip ir I. 1. potipio lankinės segės lenkta kojele, dauguma jų aptikta Vakarų Lietuvos kapinynų su akmenų vainikais teritorijoje, šiek tiek mažiau Žemaitijos, Nemuno žemupio bei Vidurio Lietuvos kapinyuose. Nemažai jų randama Latvijoje, tačiau ne taip gausiai kaip Lietuvoje, aptinkama Estijos ločiuose (Moora, 1938, p. 132–144). Rastos segės skirstomos į 4 variantus:

II. 1.1. variantas (pav. 9:1; 10). Šių segių liemenėlis pusiau apvalaus, trikampio bei daugiakampio skerspjūvio. Įvijų galuose ir virš jos yra profiliuotos buoželės, apačioje puoštos viengubais arba trigubais rautytais žiedeliais. Liemenėlio ir kojelės viršus bei apačia taip pat puošti dvigubomis žiedelių grupėmis, kur kiekviena grupė sudaryta iš 3, 4 ar net 5 nevienodo skersmens rautytų žiedelių, vidurinis paprastai būna didžiausias. Liemenėlis išlenktas taisyklingu puslankiu, nuo kojelės užlenkimo einanti viela užvyniota ant liemenėlio.

Puošni segė aptikta Šernų kapinyne, jos liemenėlis ir kojelė puošti horizontaliais žiedeliais, o viduryje stiklo akutėmis (Bezenberges, 1892, lent. 8:6).

Segės 5,9–11 cm ilgio (8,61 cm), įvija 5,3–11,14 cm (6,73 cm) pločio, liemenėlio ir kojelės santykio vidurkis 5,54/3,4 cm.

Šio varianto seges galima datuoti C1b–C2 periodais (225–300 m. po Kr.). Kapuose rastos su SEGA antkaklėmis viela apvyniotais galais su kabliuku ir kil-

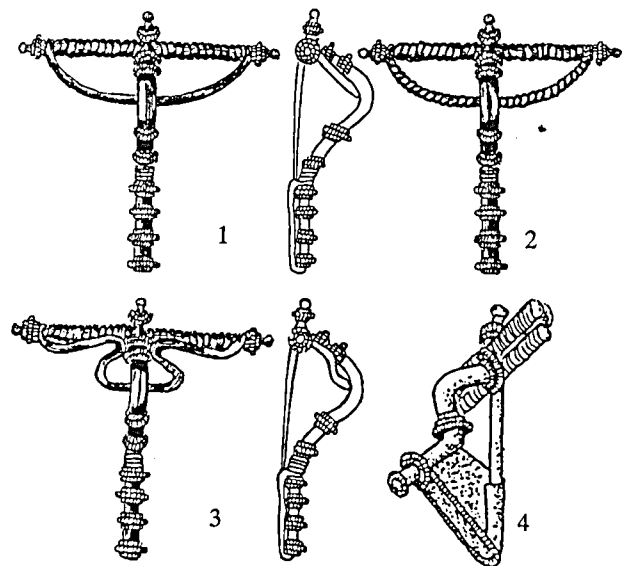

9 pav. II. 1. potipio žieduotosios segės: 1 – II. 1.1. variantas; 2 – II. 1.2. variantas; 3 – II. 1.3. variantas; 4 – II. 1.4. variantas. (4 – Pagal: Tarvydą, 1932, pav. 3.)

pele, 1 ir 2 grupės dėželinėmis antkaklėmis, I. 1.1. varianto lankine sege rombo formos kojele, 3 grupės 1 pogrupio laipteline sege, 2 grupės smeigtuku apskrita galvute, Romos monetomis. Žvilių kapinyne rastos segės (k. Nr. 35, 97 ir 270) leidžia teigti, kad jomis puošta net iki V a. pirmosios pusės, jos gerokai didesnės ir puošnesnės, liemenėlis ir kojelė puošti.

Šio varianto segėmis labiau mėgo puoštis vyrai, jų kapuose aptikta 81,25% visų dirbinių, tuo tarpu moterų kapuose rasta tik 12,5%.

Analogiškų segių aptikta Grebietene (k. Nr. 28, 38, 70, 143, 163 ir t. t.), Wackerne (k. Nr. 31, 34, 43, 44 ir t. t.), Greibau (k. Nr. 137, 150, 166 ir t. t.), Corjeitene (k. Nr. 73, 114, 216, 217 ir t. t.) ir daugelyje kitų kapinynų (Nowakowski, 1996, lent. I–IX; XIII). Kapuose rastos su Trajano, Antonino Pijaus, Adriano, Faustinos II, Komodo, Krispinos, Julijos Mamėjos ir kitomis Romos monetomis, I. 1.1. varianto ir I. 1.2.1. atmainos lankinėmis segėmis lenktomis kojelėmis, laiptelinėmis, Almgreno 137 tipo segėmis bei kitais dirbiniais, kurie leido šių segių atsiradimo pradžią nukelti į B2/C1 periodą (150–200 m. po Kr.) (Nowakowski, 1996, lent. I–IX, XIII).

II. 1.2. variantas (pav. 9:2). Kol kas aptiktas tik Žvilių kapinyne (k. Nr. 28, 88, 103). Jų liemenėlis pusiau apvalaus skerspjūvio, išlenktas taisyklingu puslankiu. Išskirtinis segių bruožas yra tas, kad įvijos galus jungiantis lankelis – tordiruotas. Liemenėlis ir kojelė puošti kaip ir II. 1.1. varianto segių. Jos 9,3–13 cm ilgio, įvijos 9–12 cm pločio, liemenėlio ir kojelės santykio vidurkis 6,7/4,45 cm.

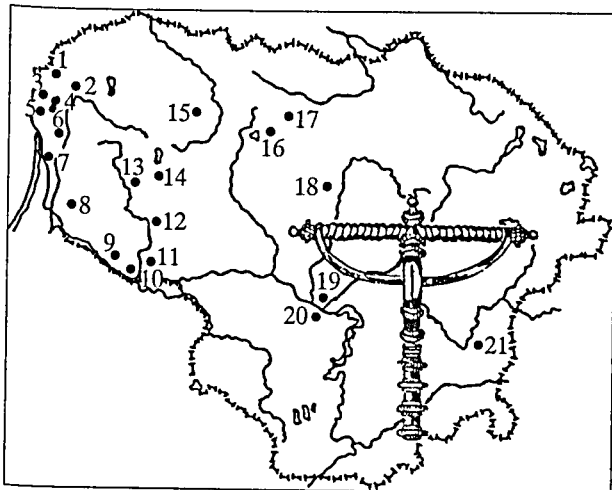

10 pav. II. 1.1. variantų žieduotųjų segių paplitimas: 1 – Lazdininkai; 2 – Gintarai I; 3 – Sauginiai; 4 – Kurmaičiai; 5 – Palanga; 6 – Aukštakiemis; 7 – Bandužiai; 8 – Jurgaičiai; 9 – Lumpėnai; 10 – Rambynas; 11 – Dauglaukis; 12 – Ringiai; 13 – Šarkai; 14 – Žviliai; 15 – Maudžiorai; 16 – Noruišiai; 17 – Pašiliai; 18 – Beržai; 19 – Veršvai; 20 – Marvelė; 21 – Kairėnai.

Žviliuose segės aptiktos drauge su antkakle rakto formos kilpele (k. Nr. 103) bei ankstyvo tipo storagalėmis apyrankėmis (k. Nr. 88) (Vaitkunskienė, 1985š, p. 101–102; 1986š, p. 83–84). Todėl datuotinos IV a. pabaiga – V a. pirmąja puse.

Buvusios Prūsijos teritorijoje analogiška segė aptikta Wackerno kapinyno vyro kape Nr. 7 drauge su skydo umbu (Nowakowski, 1996, lent. 56). Taip pat rasta Szwajcarios (pow. Suwałki, Lenkija) pilkapyno 24 pilkapyje (Godłowski, 1970, lent. XI:31).

II. 1.3. variantas (pav. 9:3). Šių žieduotųjų segių lankelis, kaip ir I. 2. 3. varianto lankinių segių lenkta kojele – profiliuotas. Pastaruoju metu žinomos 3 segės aptiktos Šernų, Lazdininkų (k. Nr. 13 (14)) kapinynuose ir 1 be tikslios radimo vietos (Bezenberger, 1892, lent. 8:1; Puzinas, 1938, pav. 61:3; Butkus, 1993š, p. 55–57). Puoštos panašiai kaip ir aptartosios. Tačiau jos išliko tik iliustracijose, todėl pateikti tikslesnį aprašymą nėra galimybių. Lazdininkų kapinyne segė rasta vaiko kape drauge su Romos monetomis, tai leidžia ją datuoti C1a periodo antrąja puse – C1b periodo viduriu (200–250 m. po Kr.) (Butkus, 1993š, p. 55–57).

Analogiška segė žinoma iš Szurpily (pow. Suwałki, Lenkija) pilkapyno (Godłowski, 1970, lent. XI:4)

II. 1.4. variantas (pav. 9:4). Jas galima apibūdinti kaip Gibaičių tipo seges. Aptiktos Gintarų I (atsit., įvijos fragmentas), Marvelės (k. Nr. 1006) ir Gibaičių (moters kapas) kapinynuose (Astrauskas, 1998š, p. 50; Taryvydas, 1932, pav. 3; Michelbertas, 1982š, p. 3). Jų liemenėlio viršus užsibaigia ne 1, bet 2 įvijomis.

Marvelės kapinyne rastos segės įvijų galai buvo puošti 4 profiliuotomis buoželėmis su rautytais žiedeliais, panašios 3 buoželės buvo ir virš įvijų. Analogiškai puošta turėjo būti ir Gintarų I kapinyne rasta segė. Gibaičių moters kape aptiktos segės įvija ties viduriu turėjo tik vieną buoželę, kuri prie pagrindo puošta keliais rautytais žiedeliais.

Segių liemenėlių viršus ir apačia puošti trigubais arba keturgubais žiedeliais, panašiai puoštą ir kojelės galas. Marvelės kapinyno vyro kape Nr. 1006 rastos segės kojelės užkaba lenkta, o analogiškos segės, rastos Gibaičiuose, kojelė užsibaigia aukšta lieta užkaba, kurios pakraščiai puošti rautyta vielute, liemenėlis ir kojelė stipriai išlenkti. Marvelės segės įvija 4,57 cm pločio, liemenėlis 5 cm, o kojelė – 3,57 cm ilgio.

Pagal kapuose rastas įkapes – 1 grupės dėželinę antkaklę (Gibaičiai, moters kapas) tikriausiai jas visas reikėtų datuoti C1b–C2 periodu (225–300 m. po Kr.). Analogiškų segių rasta Brulin–Koskiuose (pow. Ostrow Mazowieck, Lenkija), Komsin (Plonskas, Lenkija), Kaweczynė (Varšuva, Lenkija) kapinynuose (Jankowska, 1962, lent. LXXI:6, 7; Głosik, Kowalski, 1974, pav. 4:b; Kempisty, 1967, pav. 45). Šiuo laikotarpiu datuojamų segių gana gausiai aptikta ir Slovakijos teritorijoje (Godłowski, 1970, lent. XX:9, 11), tikriausiai būtent iš čia vienetiniai egzemplioriai pateko ir į Lietuvą. Tačiau tarp vietos gyventojų jos plačiau neišplito.

Daugeliu savo požymių šiam variantui artima Mėžionių pilkapyne (pilk. VI, k. Nr. 1) rasta segė (Покровский, 1893, c. 138–196). Ji 14 cm ilgio, įvija 6 cm pločio. Liemenėlis apvalaus skerspjūvio, išlenktas taisyklingu puslankiu. Ji taip pat puošta dviguba įvija su galuose ir ties viduriu esančiomis profiliuotomis buoželėmis. Tačiau pati segė gerokai didesnė, liemenėlis puoštą 4 viengubais truputį plokštėjantiais žiedeliais. Šiais požymiais ji artimesnė IV a. pabaiga – V a. pradžia datuojamoms 2 potipio žieduotosioms segėms.

Netipologizuojamos segės. Šarkų kapinyno vyro kape Nr. 28 greta ietigalio, peilio, 3 grupės kūginės antkaklės rasta žieduotoji segė, kurios kojelė išplota ir turi 4 lapelius, viduryje išlikę rautytos vielutės fragmentai, užkaba lenkta (Tautavičienė, 1984, p. 35, pav. 7). Segė 8,6 cm ilgio, įvija 6,4 cm pločio. Įvijų galai puošti buoželėmis su prie pagrindo esančiais trigubais rautytais žiedeliais. Liemenėlis trikampio skerspjūvio, išlenktas taisyklingu puslankiu, viršuje (ties įvija) ir apačioje puoštą keturgubais žiedeliais. Segė iš dalies primena lankinę segę žvaigždine kojele. Todėl datuota IV a. pabaiga – V a. pradžia (Tautavičienė, 1984, p. 35).

II tipas, 2 potipis. Didžiosios žieduotosios segės

Archeologinėje literatūroje jos priskiriamos antrai žieduotųjų segių grupei, datuojamai IV a. pabaiga – V a. pirmąja puse (Åberg, 1919, p. 12–28; LAA, 1978, p. 39–42; Moora, 1938, p. 132–144; Tautavičius, 1996, p. 195). Jos gana lieknos, turi apvalią tuščiavidurę kojelę, nepasižymi puošnumu. Kojelė ir liemenėlis puošti pavieniais žiedeliais arba jų poromis. Segės tikriausiai gamintos pamėgdžiojant I. 2.1. varianto didžiąsias lankines seges, kurios turėjo įtakos jų dydžiui, paprastumui, galutinei formai. Archeologijos literatūroje jos nebuvo detaliau suklasifikuotos. Aptikta 61 segė iš 26 archeologinių paminklų, iš jų 45 rastos kapuose, likusios atsitiktinai arba be tikslios radimo vietos. Daugiausiai aptikta Vakarų Lietuvos bei tarp Jūros ir Dubysos esančiuose Žemaitijos kapinyuose, truputį mažiau žinoma Vidurio Lietuvoje, kitur – tik viena kita. Galima išskirti 2 variantus ir 4 atmainas:

II. 2.1. variantas. Jį sudaro 23 segės rastos, 16 laidojimo paminklų (pav. 12:1). Liemenėlis ir kojelė puošti 3 rautytais žiedeliais, liemenėlis ties įvija neturi buoželės. Skiriamos 2 atmainos:

II. 2.1.1. atmaina (pav. 11:1a). Aptiktos 23 šios atmainos segės, iš kurių 16 rastos kapuose (6 rastos vyrų arba vyriškos lyties mirusiųjų kapuose, 3 – moterų, 1 – vaiko, 6 – nenustatytos lyties suaugusiųjų kapuose) su kitais dirbiniais, 7 – atsitiktinai. Liemenėlis ir kojelė pusiau apvalaus, apvalaus (Baitai, k. Nr. 4)

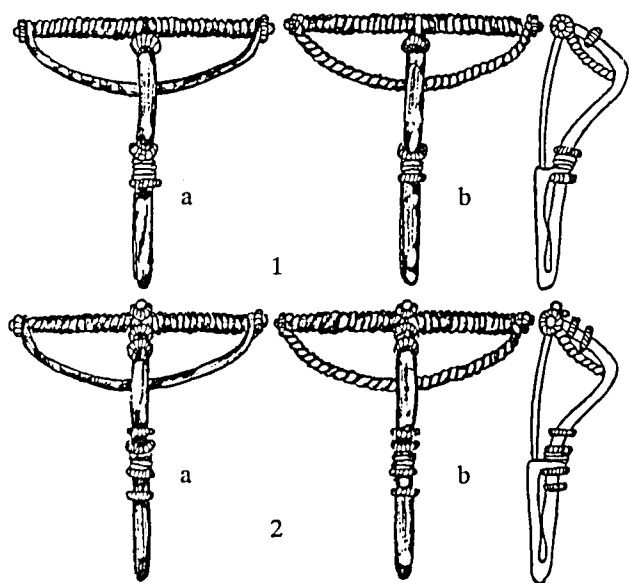

11 pav. II. 2. potipio žieduotosios segės: 1 – II. 2.1. variantas (a – II. 2.1.1. atmaina; b – II. 2.1.2. atmaina); 2 – II. 2.2. variantas (a – II. 2.2.1. atmaina; b – II. 2.2.2. atmaina).

ar trikampio (Užpelkiai, k. Nr. 85 ir kt.) skerspjūvio. Segės 6,5–11,5 cm ilgio, įvija 4,8–8,8 cm pločio, segės ilgio ir įvijos pločio santykio vidurkis 8,83/6,89 cm, liemenėlio ir kojelės – 5,16/4,03 cm.

Įvijos galai užbaigti profiliuotomis buoželėmis, kurios ties pagrindu puoštos rautytais žiedeliais, retai panaši buoželė būdavo ir virš įvijos (Pernarava, atsit.). Lankelis, jungiantis abu įvijos galus, apvalaus skerspjūvio. Liemenėlio viršus ties įvija ir apačia bei kojelės viršus puošti viengubais rautytais žiedeliais, retai žiedelis puošia ir kojelės apačią. Liemenėlis ir lankelis išlenkti taisyklingu puslankiu, kai kada lankelio išlenkimas primena stačiakampį.

Segės datuojamos IV a. pabaiga – V a. pirmąja puse. Kapuose rastos su 3 grupės šaukštine antkakle (Marvelė, k. Nr. 176), antrojo pogrupio antkakle viela apvyniotais galais su kabliuku ir kilpele (Žviliai, k. Nr. 113), antkakle, kurios vienas galas baigiasi kabliuku, kitas plokštele su skylute (Baitai, k. Nr. 4; Užpelkiai, k. Nr. 85) ir kt. dirbiniais (Astrauskas, 1992š, p. 168–169; Banytė, 1991š, p. 25; Bliujienė, 1995š, p. 19–20; Vaitkunskienė, 1986š, p. 89–91).

5 segės aptiktos Vakarų Lietuvos, 5 – Vidurio Lietuvos, 9 – Žemaitijos plokštinių kapinynų teritorijoje.

II. 2.1.2. atmaina (pav. 11:1b). Žinomos 4 segės, aptiktos Žvilių kapinyne. Rastos išimtinai vyrų kapuose. Jos šiek tiek didesnės, segės ilgio ir įvijos pločio santykio vidurkis 9,76/9,43 cm, liemenėlio ir kojelės – 5,4/4,36 cm. Skirtingai nuo aptartų, šių segių įvijos galus jungiantis lankelis – tordiruotas, tik vienos tordiravimas imituotas įkartelėmis (k. Nr. 39), be to, ji puošta ir profiliuota buožele virš įvijos. Liemenėlis ir kojelė pusiau apvalaus skerspjūvio, puošti viengubais žiedeliais.

Segės kapuose rastos su antkakle rakto formos kilpele (k. Nr. 260, 261), antkakle užkeistais pusiau apvalaus skerspjūvio galais, II. 1 bei II. 2 (II. 2.2.1. atmainos) potipio žieduotosiomis segėmis (k. Nr. 270), sege lieta užkaba ir trumpa kojelė bei aukštu plokščiu liemenėliu (k. Nr. 261) (Vaitkunskienė, 1989š, p. 63–67, 72–75). Jos priklausytų V a. pirmajai pusei.

II. 2.2. variantas. Lietuvoje rastos 34 šio varianto segės (pav. 12:2). Jos puošnesnės, liemenėlis ir kojelė puošti ne viengubais, bet dvigubais rautytais žiedeliais, ties įvija liemenėlis puoštas profiliuota buožele su rautytu žiedeliu. Išskiriamos 2 atmainos.

II. 2.2.1. atmaina (pav. 11:2a). Šiuo metu žinoma 18 segių, iš kurių 11 aptikta kapuose, likusios rastos atsitiktinai.

Segių liemenėlis ir kojelė pusiau apvalaus, lankelis – apvalaus skerspjūvio. Segės ilgio ir įvijos santykio vidurkis 9,43/8,6 cm, liemenėlio ir kojelės – 5,38/4,4 cm. Kojelės viršus bei liemenėlio viršus ir apačia puošti

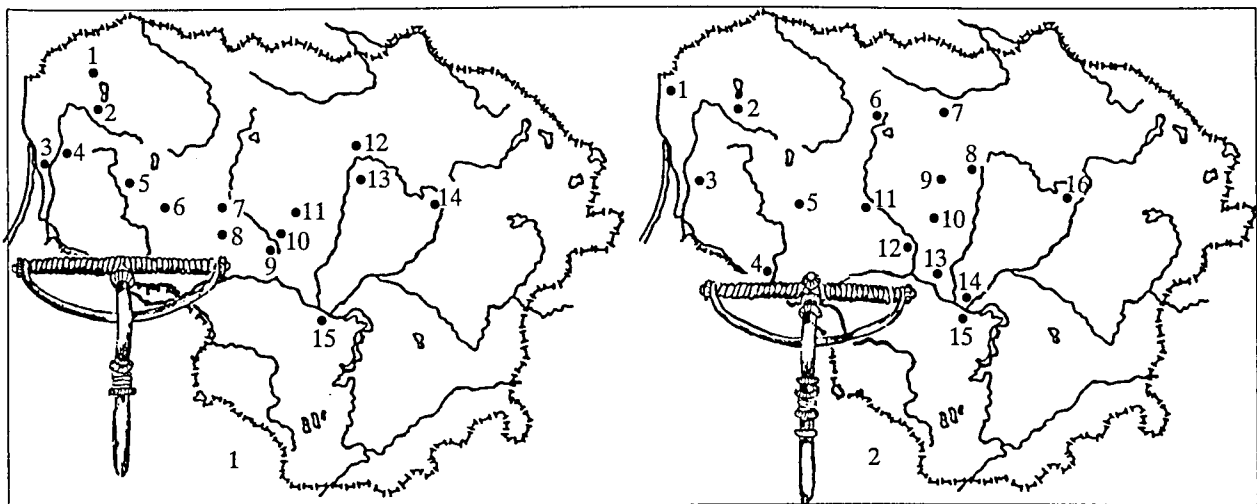

12 pav. 1 – II. 2.1. varianto žieduotųjų segių paplitimas: 1 – Užpelkiai; 2 – Reketė; 3 – Bandužiai; 4 – Baitai; 5 – Šarkai; 6 – Žviliai; 7 – Paprūdžiai; 8 – Pašešuvys; 9 – Kalniškiai; 10 – Pernarava; 11 – Pašušvys; 12 – Berčiūnai; 13 – Upytė; 14 – Riklikai; 15 – Marvelė. 2 – II. 2.2. varianto žieduotųjų segių paplitimas: 1 – Lazdininkai; 2 – Reketė; 3 – Stragnai; 4 – Vilkyškiai; 5 – Žviliai; 6 – Sauginiai; 7 – Gibaičiai; 8 – Nevezėninkai; 9 – Vaitiekūnai; 10 – Pašušvys; 11 – Paprūdžiai; 12 – Kalniškiai; 13 – Vilkija; 14 – Veršvai; 15 – Marvelė; 16 – Riklikai.

dvigubais rantytais žiedeliais. Kai kurių segių lankelis nežymiai profiliuotas (Vilkija, atsit.), įvijų galai baigti profiliuotomis buoželėmis, kurios prie pagrindo puoštos žiedeliais.

Sprendžiant pagal kapuose rastas įkapes (3 grupės šaukštine antkaklę, antkaklę raktos formos kilpele, lankinę segę žvaigždine kojele, III. 1.1. varianto lankinę segę trikampe kojele, ankstyvojo tipo storagalę apyrankę ir kt.), šias seges reikėtų skirti V a. pirmajai pusei.

II. 2.2.2. atmaina (pav. 11:2b). Žinomos 5 segės, aptiktos tik Žvilių kapinyne. Kaip ir 2. 1. 2. atmainos, jų lankelis taip pat tordiruotas. Kojelės viršus bei liemenėlio viršus ir apačia puošti dvigubais rantytais žiedeliais. Liemenėlis pusiau apvalaus skerspjūvio, viršuje, ties įvija, puoštas profiliuota buožele su žiedeliu, analogiškom buoželėm puošti ir įvijų galai. Segių ilgio ir įvijų pločio santykio vidurkis 12,46/10,71 cm, liemenėlio ir kojelės – 7,07/5,39 cm. Tai didžiausios šio potipio segės.

Segės datuojamos V a. pirmąja puse – V a. viduriu.

II. 2.1.2. ir II. 2.2.2. atmainos segės galima išskirti kaip vietinę formą, būdingą tik Žemaitijos kapinynams, tiksliau, bendruomenei, laidojusiai mirusiuosius Žvilių kapinyne. Tiesa, II. 2.1.2. atmainos žieduotoji segė rasta Eislietheno (k. Nr. 261) kapinyne (Nowakowski, 1996, lent. 59:11). Analogijų šiems dirbiniais Lietuvoje nėra, pagal lankelio formą jos gana artimos I. 2.2.2. atmainos lankinėms segėms lenkta kojele. Be to, įdomu, kad statistiškai daugiausiai II. 2.2. varianto segių aptikta Žemaitijos (29,1%) ir Vidurio Lietuvos (25,4%) kapinynuose, tuo tarpu Vakarų Lietuvoje – gerokai mažiau (16,6%).

II tipas, 3 potipis. Vėlyvosios žieduotosios segės

Tai gausiausios ir puošniausios žieduotosios segės Lietuvoje, pagal N. Åbergo, H. Mooros ir A. Tautavičiaus klasifikaciją, jos priklausytų 3 grupei, apimančiai 153 seges, nešiotas nuo V a. antrosios pusės iki IX a. pradžios (pav. 11) (Åberg, 1919, p. 12–28; Moorra, 1938, p. 132–144; LAA, 1978, p. 40–42; Tautavičius, 1996, p. 196). Jos gerokai masyvesnės, nors palyginti nedidelės. Sprendžiant pagal išvaizdą, jos tikriausiai pamažu išsirutuliojo iš II. 2.2. varianto žieduotųjų segių, nors galutinei jų formai galėjo turėti įtakos ir V–VI a. Vakarų Europoje bei Pabaltijyje vykę kultūriniai, socialiniai procesai. Pagal įvairius požymius jas būtų galima suskirstyti į 2 variantus.

II. 3.1. variantas (pav. 13:1). Žinoma 11 segių iš 6 kapinynų, visos aptiktos tik vyrų kapuose. Tai būtų ankstyviausios 3 potipio segės. Jų liemenėlis trikampo arba daugiakampio skerspjūvio, nežymiai briaunuotas, išlenktas taisyklingu puslankiu. Kojelė truputį ilgesnė (liemenėlio ir kojelės santykio vidurkis 4,69/4,89 cm) bei platesnė, į galą nežymiai siaurėjanti (apačioje 0,91 cm, viršuje 1,2 cm pločio), ovalo skerspjūvio bei nežymiai briaunuota. Liemenėlis ir kojelė puošti 4 poromis rantytų žiedelių, tarp kurių yra plokštelės, puoštos tinkliniu ornamentu. Įvijų galai užbaigti viengubais žiedeliais, Užpelkių kapinyne atsitiktinai rastos segės įvija neturėjo jokių žiedelių. Lankelis nežymiai profiliuotas, apvalaus arba daugiakampio skerspjūvio. Liemenėlio viršuje yra stačiakampio formos laukelis.

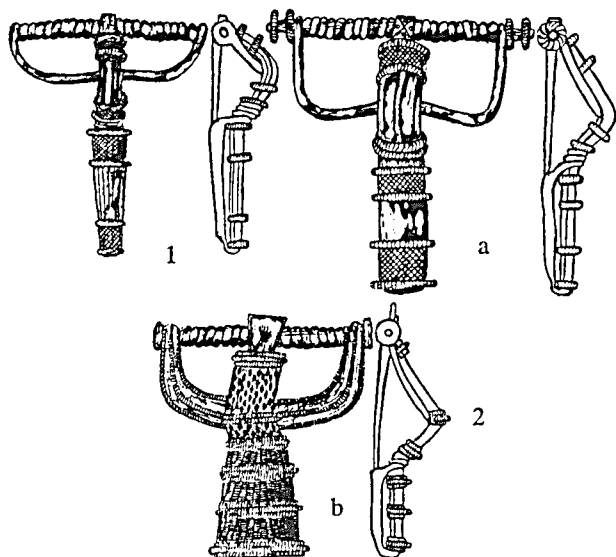

13 pav. II. 3. potipio žieduotosios segės: 1 – II. 3.1. variantas; 2 – II. 3.2. variantas (a – II. 3. 2. 1. atmaina; b – II. 3. 2. 2. atmaina, pagal Vaitkunskienę, 1981, pav. 5:3).

Segės datuojamos V a. viduriu (Kazakevičius, 1993, p. 110). Didžioji jų dalis – 81,81 proc. aptikta Vidurio Lietuvos kapinyuose. Kapuose rastos su antro pogrupio antkaklėmis viela apvyniotais galais, su kabliuku ir kilpele (Marvelė, k. Nr.200; Plinkaigalis, k. Nr. 50 ir kt.), III. 1.1. varianto lankine sege trikampe kojele (Plinkaigalis, k. Nr. 50), storagale apyranke daugiakampiais galais (Plinkaigalis, k. Nr. 50), perpekte (Plinkaigalis, k. Nr. 50), kovos peiliu (Plinkaigalis, k. Nr. 327) (Astrauskas, 1992š, p. 76; Kazakevičius, 1978š, p. 37–39; 1983š, p. 40).

II. 3.2. variantas. Segės nedidelės, bet masyvos, kojelė plati, liemenėlis ir kojelė puošti rantytų žiedelių poromis, įvijos galai užsibaigia dvigubais rantytais žiedeliais. Skirstomos į 2 atmainas.

II. 3.2.1. atmaina (pav. 13:2a). Aptiktos 83 segės iš 14 kapynų, priklausančių Vidurio Lietuvos plokštinių kapynų grupei. Moterų kapuose rastos 24 segės, 7 – vyrų, 2 – vaikų, 14 – nenustatytos lyties suaugusiųjų kapuose, likusios rastos atsitiktinai arba nežinoma tiksli radimo vieta. Kartais kapuose aptinkamos net dvi žalvarine grandinėle su pusbėnelio formos kabučiais sujungtos šios atmainos segės arba kito tipo sege. Segių liemenėlis išlenktas taisyklingu puslankiu, plokštėjantis (apie 1,3 cm pločio), daugiakampio skerspjuvio, viršutinė jo dalis puošta keliomis vertikaliomis briaunelėmis, ties įvija yra nedidelis stačiakampio formos laukelis, paprastai puoštas įstrižai susikertančių ar horizontalių griovelių ornamentu. Kojelė ovalo skerspjuvio, truputį platesnė (1,5 cm pločio) nei liemenėlis. Nuo kojelės užlenkimo cinanti viela

užvyniota ant liemenėlio, užkabos šonai kartais puošti dvigubų trikampelių ornamentu. Liemenėlis ir kojelė puošti 4 poromis rantytų žiedelių, tarp kurių neretai tvirtintos sidabrinės plokštelės, puoštos tinkliniu ornamentu. Įvija plati (segės ilgio ir įvijos pločio santykio vidurkis 7,6/8,47 cm), galai užbaigti dvigubais rantytais žiedeliais, galus jungiantis lankelis nežymiai profiliuotas, apvalaus, rečiau stačiakampio skerspjuvio. Plinkaigalio kapinyne kape Nr. 115 rastos segės lankelis tordiruotas. Liemenėlio ir kojelės santykio vidurkis 3,76/3,79 cm.

Pagal rastas įkapes kovos peilį, 2 pogrupio antkaklę su kilpele ir kabliuku, antkaklę tordiruotu lankeliu, kurios galai užbaigti plokštele su kabliuku ir kilpele, I. 3. potipio sege lenkta profiliuota kojele, II. 1.1. ir II. 1.2. varianto seges trikampe kojele, storagalę apyranke daugiakampiais bei apvalaus skerspjuvio galais, nuokamienį smeigtuką – galima teigti, kad šios atmainos segės priklauso V a. antrajai pusei – VI amžiui.

II. 3.2.2. atmaina (pav. 13:2b). Tai vėlyviausios žinomoms segės, aptinkamos išimtinai Vakarų Lietuvos plokštinių kapynų teritorijoje, turimais duomenimis (neįtrauktos segės, kurių nepavyko apžiūrėti muziejuose), rastos 29 segės iš 9 kapynų, 16 (76,16%) jų aptikta moterų, 1 – vyro (Jazdai, k. Nr. 1), 4 – nenustatytos lyties suaugusiųjų kapuose. Dauguma jų ras-

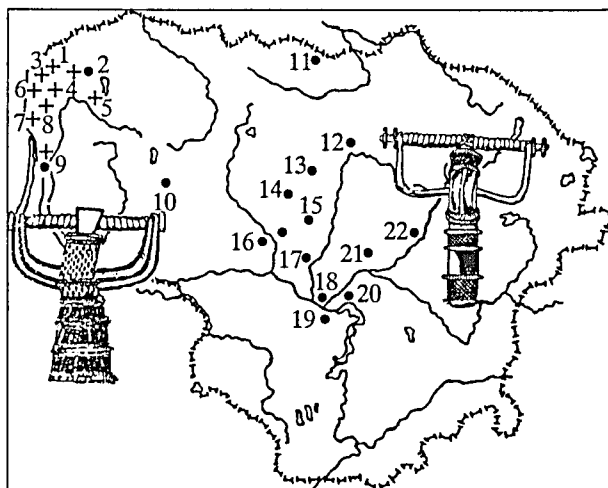

14 pav. II. 3.2.1. bei II. 3.2.2. atmainos žieduotųjų segių paplitimas Lietuvos kapinyuose: 1 – Kašučiai; 2 – Laiviai; 3 – Lazdininkai; 4 – Genčiai; 5 – Godeliai; 6 – Kiauleikiai; 7 – Palanga; 8 – Jazdai; 9 – Bandužiai; 10 – Žviliai; 11 – Lieporiai; 12 – Berčiūnai; 13 – Plinkaigalis; 14 – Pašušvys; 15 – Kairėnėliai; 16 – Kalniškiai; 17 – Panevėžiuokas; 18 – Veršvai; 19 – Marvelė; 20 – Eiguliai; 21 – Balėnai; 22 – Obeliai.

tos mirusiųjų krūtinės, o kai kada – ir galvos srityse (Godeliai, k. Nr. 3; Kašučiai, k. Nr. 12, Palanga, k. Nr. 70, 171). Tai rodytų, kad jos galėjo būti naudotos galvos apdangalui susegti (Baleniūnas, 1940šb, p. 3; Radzvilovaitė, 1969š, p. 47–48; Tautavičius, 1962š). Jos išlaikė daugelį II. 3.2.1. atmainos žieduotųjų segių požymių. Tačiau masyvesnės, joms būdingos suplokštėjusios formos (literatūroje šios segės neretai vadinamos hibridinėmis), o jų sidabruotas paviršius gausiai ornamentuotas. Daugiausiai gamintos iš žalvario, pavienės rastos sidabrinės, dengtos sidabrinėmis ar net paausuotomis (Vilkyčiai, atsit.) plokštelėmis. Liemenėlis daugiakampio skerspjūvio, viršuje ir apačioje puoštas 2 poromis rautytų žiedelių, analogiškai puošta ir kojėlė. Tarp žiedelių tvirtintos plokštelės, ornamentuotos tinkliniu arba pynimo raštą imituojančiu ornamentu (Genčų I, k. Nr. 221 (170)), vertikalių taškučių eilėmis (Bliujienė, 1999, p. 83). Liemenėlio viršuje, ties įvija, yra didelė plokštelė, kurios viršus neretai būdavo inkrustuojamas mėlyno stiklo akute (Kašučiai, k. Nr. 13, Godeliai, k. Nr. 3, Kiauleikiai, k. Nr. 10) arba ornamentuojama skersiniais įspaudais (Godeliai, k. Nr. 3). Segės 9,78 cm ilgio, įvija 10,54 cm pločio. Kojelė 4,5 cm ilgio ir 3,04 cm pločio, į apačią plati. Įvija užbaigta dvigubais rautytais žiedeliais, lankelis apvalaus arba trikampio skerspjūvio, plokštėjantis, nežymiai profiliuotas. Kartais ornamentuotas taškučiais arba rautyta vielute.

Segės tyrinėtojų datuojamos VIII a. – IX a. pradžia (Tautavičius, 1996, p. 196; LAA, 1978, p. 40). Tam neprieštaruoja ir kapuose drauge aptinkamos įkapės, pavyzdžiui, vytinės antkaklės su kilpele ir kabliuku (Kiauleikiai, k. Nr. 8), antkaklės tordiruotais galais su kilpele ir kabliuku (Lazdininkai, k. Nr. 31; Kiauleikiai, k. Nr. 35, 43; Godeliai, k. Nr. 3), antkakle storėjančiais užkeistais galais (Kašučiai, k. Nr. 12; Laz-

dininkai, k. Nr. 28, 36, 43), pasagine sege keturkampėmis galvutėmis (Jazdai, k. Nr. 1), 3 grupės (pagal Tautavičių) smeigtukais trikampe galvute (Lazdininkai, k. Nr. 28; Kiauleikiai, k. Nr. 8, 19, 35, 37; Godeliai, k. Nr. 3), kryžiniais smeigtukais su pusrutulio formos buoželėmis, 1 grupės (pagal Tautavičių) trikampo skerspjūvio apyrankėmis platėjančiais galais bei kitais dirbiniais (Baleniūnas, 1940ša, p. 2–4; 1940šb, p. 3; Gabriūnaitė, 1958š, p. 46; 1979š, p. 8, 16; Kiauleikiai, 1941š, p. 52, 53; Radzvilovaitė, 1969š, p. 47–48).

Šiuo metu sunku paaiškinti tokį staigų šių dirbinių atsiradimą Lietuvos pajūryje, nes vėlyviausios žieduotosios segės šiame areale išnyko dar V a. viduryje. Be to, susidaro apie 100 metų laikotarpis nuo VI a. pabaigoje išnykusių Vidurio Lietuvoje naudotų II. 3.2.1. atmainos segių.

III TIPAS, 1 POTIPIS. LANKINĖS SEGĖS TRIKAMPE LENKTA KOJELE

Tai trečias nagrinėjamų segių tipas. Kaip ir 3 potipio lankinės segės profiliuotomis kojėlėmis, į Lietuvos teritoriją galėjo patekti iš Elbės regiono, nes Lietuvoje rasti šio tipo dirbiniai priklauso bendram Vidurio Europos tipui, jos skiriasi nuo aptinkamų Juodosios jūros šiaurinėje pakrantėje. Beveik visos Lietuvoje randamos V–VI a. segės trikampe kojеле aptinkamos Vidurio Lietuvos plokštinių kapinynų teritorijoje. Lietuvos archeologinėje literatūroje detaliau jos nebuvo klasifikuojamos. Pagal kojelės formą, liemenėlį, įvijų ilgį bei jų galuose esančias buoželes galima išskirti bent 3 variantus.

III. 1.1. variantas (pav. 15:1; 16). Tai mažiausios ir ankstyviausios šio tipo segės. Jos 5–8,25 cm ilgio (vidurkis 6,46 cm), įvijos plotis 2,6–5,22 cm (4,15 cm),

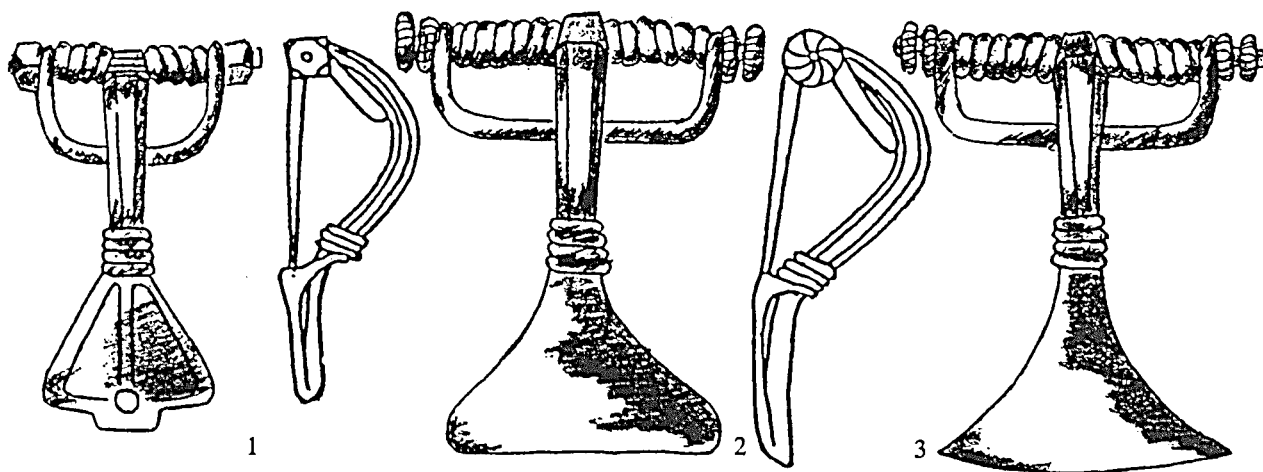

15 pav. III. 1. potipio lankinės segės trikampe lenkta kojеле: 1 – III. 1.1. variantas; 2 – III. 1.2. variantas; 3 – III. 1.3. variantas.

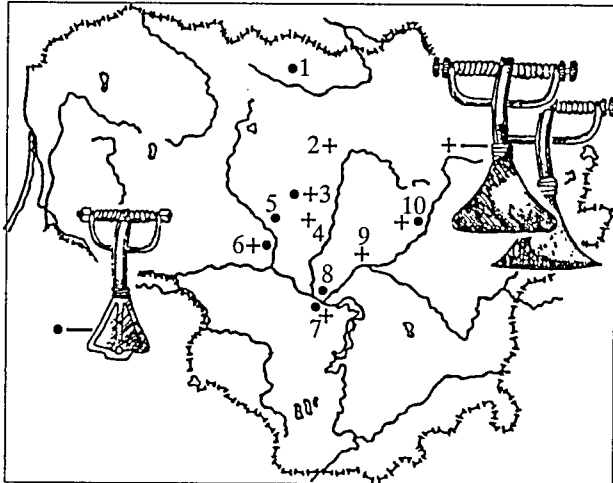

16 pav. III. 1. potipio lankinių segių trikampe kojele paplitimas: 1 – Linksmėnai; 2 – Plaučiškiai; 3 – Plinkaigalis; 4 – Pašušvys; 5 – Pernarava; 6 – Kalniškiai; 7 – Marvelė; 8 – Eiguliai; 9 – Ukmergės m.; 10 – Obeliai.

kojelės plotis ties apačia 1,3–3,12 cm (2,56 cm). Segių įvijos trumpos, užsibaigia daugiakampėmis buoželėmis, tik Plinkaigalio kapinyno kapuose Nr. 37, 54, 244 rastų segių įvijos turėjo viengubus arba dvigubus žiedelius. Kai kurios šio potipio segių neturėjo jokių buoželių. Liemenėlis ir įvijos lankelis apvalaus, rečiau daugiakampio skerspjuvio, išlenktas taisyklingu puslankiu, aukštas. Trikampės kojelės nedidelės, jų apačioje yra stačiakampio formos ataugėlių, kojelės pakraščiai paprastai ornamentuoti įkartėlėmis, 2 skersiniais brūkšneliais. Kai kurių segių liemenėlių viršuje ties įvija yra nedideli laukeliai, ornamentuoti lygiagrečiais grioveliais.

Plinkaigalio kapinyno kapuose Nr. 54, 336A aptiktos sidabrinės šio potipio segės. Keletas segių žalvarine grandinėle buvo sujungtos su lazdeliniu (Plinkaigalis, k. Nr. 196), nuokamieniu (Plinkaigalis, k. Nr. 56) smeigtuku arba lankine sege profiliuota kojele (Kazakevičius, 1978š, p. 49; 1980š, p. 87).

Kapuose segės rastos su antro pogrupio sidabrinėmis antkablėmis viela apvyniotais galais su kabliuku ir kilpele (Marvelė, k. Nr. 193, 304; Plinkaigalis, k. Nr. 50, 54, 336), sidabrinėmis

penkto pogrupio antkablėmis tordiruotu lankeliu, kurių galai taip pat užsibaigia kilpele ir kabliuku, sege ilgakoje lieta užkaba, kurios įvija užbaigta pusrutulio formos buoželėmis, liemenėlis ir kojelė ornamentuoti skersiniais ranteliais, vytinėmis apyrankėmis su kabliuku ir kilpele (Plinkaigalis, k. Nr. 44), II. 3.1. varianto ir II. 3.2.1. atmainos žieduotosiomis segėmis (Eiguliai, k. Nr. 40; Marvelė, k. Nr. 284; Plinkaigalis, k. Nr. 50, 126), storagalėmis daugiakampiais galais apyrankėmis (Plinkaigalis, k. Nr. 37, 56, 126, 196) ir apvalaus (Plinkaigalis, k. Nr. 44) bei trikampio (Plinkaigalis, k. Nr. 124) skerspjuvio juostinėmis apyrankėmis, įmoviniais, siauraašmeniais pentininiais kirviais, kovos peiliais, galastuvais, geriamaisiais ragais, perpetėmis ir kitais dirbiniais, leidžiančiais patikslinti šių segių chronologiją – datuoti V a. viduriu – VI a. pirmąją pusę (Astrauskas, 1992š, p. 174, 203–204, 212–213; Kazakevičius, 1978š, p. 86–88, 91–92, 94–98, 100–105; 1979š, p. 89–90; 1980š, p. 86–87; Puzinas, 1935š, p. 38–39). Netiesiogiai šį datavimą patvirtina ir tai, kad beveik visos segės aptiktos vyrų kapuose, išsiskiriančiuose įkapių turtingumu, apie 28 proc. kapuose rastų šio varianto segių aptikta drauge su kitais sidabriniais dirbiniais. Pavyzdžiui, Plinkaigalio kapinyno kape Nr. 50 vyras buvo palaidotas drauge su sidabrine antkakle viela apvyniotais galais su kilpele ir kabliuku, sidabrine žieduotąja sege, sidabrine storagale apyranke, juostiniu žiedu, akmeni-

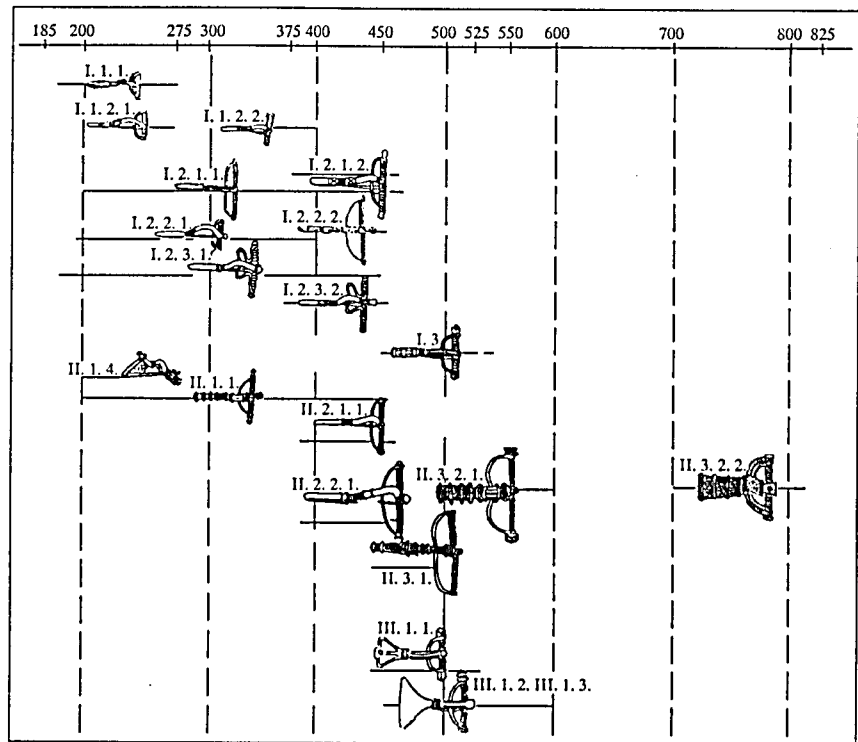

17 pav. Lankinių segių lenkta kojele raidos chronologinė lentelė.

niu galastuvu, įmoviniu kirviu, kovos peiliu, peiliu lenkta nugarėle, sidabrine ovalia sagtimi, perpete, geriamuoju ragu, dviejais pentiniais (Kazakevičius, 1993 pav. 137).

III. 1.2. variantas (pav. 15:2; 16). Iš viso aptikta 40 segių, kurios išsiskiria dydžiu bei masyvumu. Jos 6,62–9,66 cm ilgio (8 cm), įvija 5,19–9,22 cm pločio (6,48 cm), kojelės 2,55–6,99 cm pločio (4,74 cm). Įvijų galai užbaigti dvigubais žiedeliais, kartais daugiakampėmis buoželėmis (Plinkaigalis, k. Nr. 101), įvijos lankelis apvalaus, rečiau daugiakampio skerspjūvio. Liemenėlis išlenktas taisyklingu puslankiu, viršuje truputį platėjantis, o kai kurių ties įvija puoštas skersinių įkartėlių grupėmis. Plinkaigalio kapinyne kape Nr. 4 rastos segės liemenėlio briaunos centre puoštos mažų apskritimų išilginėmis eilėmis, o jo viršus – įstrižai susikertančiais grioveliais. Segių liemenėlis daugiakampio arba apvalaus skerspjūvio. Kojelės plačios, neturi stačiakampės ataugėlės, trikampio kampai užapvalinti, šoninės kraštinės truputį įsmuktos į vidų, kartais kojelių pakraščiai ornamentuoti įkartėlių eilėmis (Plinkaigalis, k. Nr. 223; Vilkautinis, pilk. 3, k. Nr. 2). Datuojamos V a. antrąja puse – VI a.

Apie 38% kapuose rastų šių segių aptikta su kitomis sidabrinėmis įkapėmis, pavyzdžiui, Plinkaigalio kapinyne drauge su III. 1.1. varianto segėmis, jų rasta net 38,46% visų kapų, kuriuose aptikta sidabriniai dirbiniai.

III. 1.3. variantas (pav. 15:3; 16). Kaip ir antrojo potipio segės, jos masyvios, ganėtinai stambios – 6,63–11,16 cm ilgio (7,89 cm), įvija 4,87–8,48 cm pločio (6,36 cm), kojelės plotis apatinėje jos dalyje 2,62–7,54 cm (4,2 cm). Antrojo potipio segių trikampės kojelės kampai užapvalinti, o šiuo atveju jie smailūs, labiau ištęsti į šonus, šoninės kraštinės labiau įgaubtos į vidų, segių įvijos lankelis apvalaus arba daugiakampio skerspjūvio, liemenėlis pusiau apvalaus, stačiakampio (Plinkaigalis, k. Nr. 114, 148) arba daugiakampio skerspjūvio, iš profilio išlenktas taisyklingu puslankiu, kai kada viršuje šiek tiek platėjantis. Retais atvejais liemenėlis per visą ilgį puoštas akutėmis (Plinkaigalis, k. Nr. 148).

Paprastai įvijų galai užbaigti 2 poromis rantytų žiedelių. Plinkaigalyje (k. Nr. 329) rastos segės įvija drauge turėjo daugiakampę bei pusrutulio formos buoželę. Kai kurių segių įvijos lankelis ornamentuotas išilgai einančiomis iškilimais linijomis (Plinkaigalis, atsit.) arba taškučiais (Plinkaigalis, k. Nr. 2). Viena segė yra profiliuotu lankeliu (Plinkaigalis, atsit.).

Kapuose segės rastos su siauraašmeniu pentiniu kirviu (Plinkaigalis, k. Nr. 148, 329), kovos peiliu, antkakle ruplėtais galais (Plinkaigalis, k. Nr. 2, 329), juostinėmis VGA trikampio skerspjūvio apyrankėmis,

ornamentuotomis dvigubomis kryžmai susikertančiomis linijomis, yla (Plinkaigalis, k. Nr. 114), storagalėmis daugiakampiais galais apyrankėmis, skobtu geriamuoju ragu (Plinkaigalis, k. Nr. 2) (Kazakevičius, 1978š, p. 7–9; 1979š, p. 46; 1980š, p. 70–71; 1983š, p. 40). Sprendžiant pagal šiuos dirbinius, segės datuojamos V a. antrąja puse – VI a.

IŠVADOS

Lankinės segės lenkta kojele suklasifikuotos į 3 tipus, 7 potipius, 17 variantų bei 9 atmainas, neįtrauktos geležinės segės, kurių didžioji dalis dėl korozijos prastai išsilaikiusios, o tai apsunkina jų identifikavimą.

Nagrinėjami dirbiniai apima apie 700 metų laikotarpį (pav. 17), kurį galima suskirstyti į 4 chronologinius periodus, aiškiai atspindinčius šių segių raidą, pirmasis – II a. pabaiga – III a. vidurys, antrasis – III a. pabaiga – V a. pirmoji pusė, trečiasis – V a. vidurys – VI a., ketvirtasis – VIII–IX a. pradžia.

Pirmuoju etapu šiek tiek pavėluotai, B2/C1 periodo viduryje (180–220 m. po Kr.), iš buv. Prūsijos ar Vyslos žemupio į Vakarų Lietuvos bei Pietvakarių Latvijos plokštinių kapinynų su akmenų vainikais teritoriją pateko ir vietoje buvo pradėtos gaminti I. 1.1. varianto ankstyvosios lankinės segės lenkta kojele. Čia aptikta 65,85% šio varianto dirbinių. Šiek tiek vėliau pavienės I. 1.2.1. atmainos segės pateko ir į Vidurio Lietuvą. Kituose Lietuvos kultūrinuose arealuose jos neišplito. B2/C1 periodo viduryje – C2 periodu (180–300 m. po Kr.) minėtuose regionuose pasirodo ir pavienės ankstyvosios didžiosios lankinės segės be ar su profiliuotomis buoželėmis virš įvijų (I. 2.1.1. ir I. 2.2.1. atmainos) bei II. 1.1. ir II. 1.4. variantų žieduotosios.

Antruoju etapu C2 periodo pabaigoje (280–300 m. po Kr.) jau nebeaptinkame ankstyvųjų lankinių segių, nors pavienės I. 1.2.2. atmainos dar datuojamos C2 periodo pabaiga – D periodo viduriu (280–380–420 m. po Kr.). Išnyksta ir iš Vidurio Europos patekusios, tačiau Lietuvoje plačiau neišplitusios žieduotosios segės (II. 1.4. variantas) su dvigubomis įvijomis.

Toliau vietinių gyventojų nešiotos II. 1.1. varianto žieduotosios segės. Pamėgdžiojant I. 2.2. ir I. 2.3. variantus, gaminamos ir pavienės žieduotosios segės su profiliuotais bei tordiruotais įvijų galus jungiančiais lankeliais. D periodo antrojoje pusėje (380–450 m. po Kr.) Vakarų, Vidurio Lietuvos ir Žemaitijos kapinyuose plačiai išplinta I. 2.1. varianto ir I. 2.2.1. atmainos segės, tai didžiausias jų paplitimo Lietuvoje laikotarpis. Lietuvos pajūris ir toliau išlieka vienas pagrindinių šių papuošalų gamybos centrų, jame aptikta apie

63,8 proc. segių. Tačiau susiformuoja ir atskiri lokaliai tam tikrų savitų formų segių gamybos centrai: pavyzdžiui, sąlyginai vadinama Pašušvio grupė, tik čia vietos meistrų gamintos I. 2.2.2. ir I. 2.3.2. atmainos segės.

D periodo antrojoje pusėje pajūrio Lietuvos kapinyuose išplinta žieduotosios segės (II. 2.1. ir II. 2.2. variantai, rasta 35,08% visų segių), kurių liemenėliai ir kojelės puošti viengubais arba dvigubais rantytais žiedeliais. Iš čia jos gausiai paplito po Žemaitiją (31,57%), kiek mažiau (22,8%) aptikta Vidurio Lietuvoje. Daugeliu savo požymių jos labai artimos I. 2.1.1. atmainos didžiosioms lankinėms segėms. Beje, ir čia galima išskirti vietines jų formas, pavyzdžiui, tik Žvilių kapinyne gausiai rasta žieduotųjų segių, kurių lankeliams gaminti naudota tordiravimo technika ar jo imitacija. Šiame kapinyne gausiai aptikta ir kitų II. 2. potipių žieduotųjų segių. Tai liudija, kad šiose vietovėse būta vieno jų gamybos centrų. Be to, įdomu, kad statistiškai Žemaitijos ir Vidurio Lietuvos gyventojų labiau mėgtos II. 2.2. varianto segės, kurių liemenėlis ir kojelė puošti dvigubais rantytais žiedeliais. Iš jų Vidurio Lietuvos kapinynų teritorijoje pamažu nuo V a. vidurio išsirutuliojo II. 3.1. varianto ir II. 3.2.1. atmainos žieduotosios segės, kuriomis puošiasi iki pat VI a. pabaigos. Pavienių šių dirbinių aptikta Rytų Lietuvos pilkapių teritorijoje, Latvijoje. Gausiai rasta Rytų Prūsijoje (Sembos pusiasalyje), Mozūrijoje ir kt. (Åberg, 1919, p. 15, pav. 4, 5).

Nuo V a. antrosios pusės nagrinėjamų segių raidoje galima pastebėti naujas įsivyravjančias tendencijas. Visų pirma tai tautų kraustymosi laikotarpis. Lietuvoje galutinai išnyksta I. 2. potipio lankinės segės, nors pavienių dar galima aptikti Žemaitijos (Žviliai) kapinyuose. Taip pat išnyksta ir jau minėtos II. 1. ir II. 2. potipio žieduotosios segės. Tačiau V a. viduryje – VI a. Lietuvos teritorijoje, tiksliau, Vidurio Lietuvoje plačiai paplinta tikriausiai iš Elbės upės regiono atkeliavusios visiškai naujos lankinių segių formos: I. 3. potipio segės profiliuota lenkta kojele bei III. 1.1. varianto ankstyvosios segės trikampe kojele. Šių segių aptikta ir Rytų Lietuvos pilkapių teritorijoje. Segių trikampe kojele randama ir už Lietuvos ribų, Latvijoje, Baltarusijoje, o profiliuota kojele, išskyrus Vidurio Lietuvos kapinynus, kituose Baltijos kraštuose nerandama. Abu tipai naudoti neilgai, apie 150 metų, jų jau nebeaptinkama su VII a. įkapėmis.

V a. viduryje išnykus II. 2. potipio žieduotosioms segėms, beveik po 250 metų šiaurės vakarinėje Lietuvos teritorijoje vėl pasirodo VIII–IX a. pradžia datuojamos vėlyvosios hibridinės II. 3.2.2. atmainos žieduotosios segės, išlaikiusios daugelį ankstesnių (II. 3.2.1. atmainos) segių požymių. Analogiškų šio laikotarpio dirbinių aptinkama buv. Prūsijos teritorijoje bei Vakarų Latvijoje.

Išanalizavus turimą medžiagą, galima teigti, kad tam tikrų lankinių segių dėjimas į kapus priklausė nuo mirusiojo amžiaus, lyties, turto ar socialinės padėties. Galima pastebėti, kad nagrinėtos segės paprastai yra suaugusiųjų įkapės, ir tik išimtiniais atvejais dėtos į vaikų kapus. Tarp ankstyvųjų B2/C1 periodo viduriu – C1b periodu (180–260 m. po Kr.) datuojamų segių (I. 1. ir II. 1. potipiai) negalime pastebėti aiškios lytinės diferenciacijos, t. y. vienodai dėtos tiek į vyrų (44,44%), tiek į moterų (33,3%) kapus, o nuo C2–D periodų (260–450 m. po Kr.) I. 2. ir II. 2. potipio lankinės segės paprastai aptinkamos vyrų (daugiau nei 80%) kapuose. Nuo V a. vidurio iki VI a. aptinkamos I. 3. ir III. 1. potipių segės tampa vyro kario įkape. Jų rasta 59,67% vyrų kapų. Dažniausiai randamos drauge su kovos peiliais, perpečiais, žašlais ir šiaip turtingom sidabrinėm įkapėm. II. 3.2. varianto žieduotosios segės yra grynai moteriška įkapė, dažniausiai randama turtingumu išsiskiriančiuose kapuose. IX a. pradžioje tiek moterų, tiek vyrų kapuose galutinai išnyksta lankinės segės lenkta kojele. Tai būtų paskutinio jų raidos etapo pabaiga.

KATALOGAS

I tipas, 1 potipis.

I. 1.1. variantas.

Aukštakiemis (1 vnt.); Bandužiai (11 vnt.); Krūvandai (1 vnt.); Lazdininkai (4 vnt.); Marvelė (1 vnt.); Obsto rinkinys (1 vnt.); Palanga (2 vnt.); Reketė (1 vnt.); Rūdaičiai (1 vnt.); Seredžius (2 vnt.); Šernai (3 vnt.); Užpelkiai (1 vnt.); Veršvai (1 vnt.).

I. 1.2. variantas.

I. 1.2.1. atmaina.

Baitai (1 vnt.); Čiukiškių gyvenvietė (1 vnt.); Obsto rinkinys (1 vnt.); Paveisininkų piliakalnis (1 vnt.); Senkai (1 vnt.); Seredžius (1 vnt.); Stragnai (1 vnt.); Veršvai (1 vnt.).

I. 1.2.2. atmaina.

Eitulionys (1 vnt.); Obsto rinkinys (1 vnt.); Plinkaigalis (1 vnt.).

I tipas, 2 potipis.

I. 2.1. variantas.

I. 2.1.1. atmaina.

Bandužiai (2 vnt.); Eiguliai (1 vnt.); Kriokšlio (1 vnt.); Lazdininkai (3 vnt.); Pakrauglė (1 vnt.); Reketė (8 vnt.); Rūdaičiai I (6 vnt.); Stragnai (3 vnt.); Šarkai (2 vnt.); Veršvai (1 vnt.); Užpelkiai (2 vnt.); Žviliai (1 vnt.).

I. 2.1.2. atmaina.

Žviliai (2 vnt.).

I. 2.2. variantas.

I. 2.2.1. atmaina.

Kunigiškių–Pajevonių piliakalnis (1 vnt.); Lazdininkai (2 vnt.); Marvelė (2 vnt.); Pašušvys (1 vnt.); Pleškučiai (1 vnt.); Radastai–Aleknony (1 vnt.); Raginėnai (1 vnt.); Stragnai (1 vnt.).

I. 2.2.2. atmaina.

Griniūnai (1 vnt.); Pakalniškiai (1 vnt.); Plinkaigalis (1 vnt.); Riklikai (1 vnt.); Žviliai (1 vnt.).

I. 2.3. variantas.

I. 2.3.1. atmaina.

Bandužiai (2 vnt.); Griniūnai (1 vnt.); Marvelė (1 vnt.); Maudžiorai (1 vnt.); Plinkaigalis (2 vnt.); Raginėnai (1 vnt.); Reketė (1 vnt.); Riklikai (1 vnt.); Šernai (1 vnt.); Upytė (1 vnt.).

I. 2.3.2. atmaina.

Griniūnai (1 vnt.); Plinkaigalis (1 vnt.); Riklikai (1 vnt.); Upytė (1 vnt.); Vaitiekūnai (1 vnt.); Veršvai (1 vnt.); Žemoji Panemunė (1 vnt.).

I. 2.4. variantas.

Laukininkų (1 vnt.); Rėkučių–Pajevonių (1 vnt.).

I tipas, 3 potipis.

Eiguliai (2 vnt.); Gėluva (1 vnt.); Kalniškiai (9 vnt.); Kriemala (2 vnt.); Marvelė (12 vnt.); Pašušvys (7 vnt.); Plinkaigalis (7 vnt.); Veršvai (3 vnt.).

II tipas, 1 potipis.

II. 1.1. variantas.

Aukštakiemiai (5 vnt.*); Bandužiai (4 vnt.); Beržai (1 vnt.); Gintarai (1 vnt.); Jurgaičiai (1 vnt.); Kairėnai (1 vnt.); Kurmaičiai (2 vnt.); Lazdininkai (2 vnt.); Lietuva (2 vnt.); Lumpėnai (2 vnt.*); Marvelė (4 vnt.); Maudžiorai (1 vnt.); Noruišiai (1 vnt.); Palanga (2 vnt.); Pleškučiai (1 vnt.); Pryšmančiai (1 vnt.); Rambynas (1 vnt.*); Ringiai (1 vnt.*); Šarkai (1 vnt.); Veršvai (3 vnt.); Žviliai (3 vnt.).

II. 1.2. variantas.

Žviliai (3 vnt.).

II. 1.3. variantas.

Lazdininkai (1 vnt.); Lietuva (1 vnt.); Šernai (2 vnt.).

II. 1.4. variantas.

Gibaičiai (1 vnt.); Gintarai (1 vnt.); Marvelė (1 vnt.).

II tipas, 2 potipis.

II. 2.1. variantas.

II. 2.1.1. atmaina.

Bandužiai (1 vnt.); Baitai (1 vnt.); Berčiūnai (1 vnt.); Kalniškiai (1 vnt.); Marvelė (1 vnt.);

Meškučiai (1 vnt.); Paprūdžiai (1 vnt.); Pašešuvys (1 vnt.); Pašušvys (1 vnt.); Pernarava (1 vnt.); Reketė (2 vnt.); Riklikai (2 vnt.); Šarkai (1 vnt.); Upytė (1 vnt.); Užpelkiai (1 vnt.); Žviliai (6 vnt.).

II. 2.1.2. atmaina.

Žviliai (4 vnt.).

II. 2.2. variantas.

II. 2.2.1. atmaina.

Dubysa (1 vnt.); Gibaičiai (2 vnt.); Kalniškiai (1 vnt.); Marvelė (2 vnt.); Nevėžninkai (1 vnt.); Paprūdžiai (1 vnt.); Pašušvys (1 vnt.); Reketė (4 vnt.; 3 vnt.*); Riklikai (2 vnt.); Rūdaičiai I (4 vnt.*); Sauginiai (1 vnt.); Stragnai (1 vnt.*); Vaitiekūnai (1 vnt.); Veršvai (1 vnt.; 2 vnt.*); Vilkija (1 vnt.); Vilkyškiai (1 vnt.*); Žviliai (1 vnt.).

II. 2.2.2. atmaina.

Žviliai (5 vnt.).

II tipas, 3 potipis.

II. 3.1. variantas.

Kalniškiai (4 vnt.); Marvelė (1 vnt.); Plinkaigalis (2 vnt.); Užpelkiai (1 vnt.); Veršvai (2 vnt.); Žviliai (1 vnt.).

II. 3.2. variantas.

II. 3.2.1. atmaina.

Baisogala (2 vnt.*); Balėnai (1 vnt.); Bandužiai (1 vnt.); Berčiūnai (2 vnt.); Daukšaičiai (1 vnt.*); Diržiai (1 vnt.*); Eiguliai (1 vnt.); Kairėnai (2 vnt.); Kalniškiai (17 vnt.); Lieporiai (1 vnt.); Marvelė (10 vnt.); Meškučiai (1 vnt.); Obeliai (1 vnt.); Panevėžiukas (1 vnt.); Pašušvys (17 vnt.); Pernarava (1 vnt.); Plinkaigalis (23 vnt.).

II. 3.2.2. atmaina.

Anduliai (4 vnt.*); Aukštakiemiai (4 vnt.*); Bandužiai (1 vnt.); Genčiai I (1 vnt.); Godeliai (1 vnt.); Jazdai (1 vnt.); Kašučiai (2 vnt.); Kiauleikiai (10 vnt.); Laistai (1 vnt.*); Liviai (3 vnt.); Lazdininkai (6 vnt.); Linksmėnai (1 vnt.*); Lumpėnai (5 vnt.*); Mockaičiai (1 vnt.*); Nausodis (1 vnt.*); Norgėlai (1 vnt.*); Palanga (2 vnt.); Rambynas (2 vnt.*); Rubokai (2 vnt.*); Rudaičiai (1 vnt.*); Stragnai (3 vnt.*); Tūbausiai (1 vnt.*); Užpelkiai (1 vnt.*); Vilkičiai (3 vnt.*); Vilkyškiai (1 vnt.*).

III tipas, 1 potipis.

III. 1.2. variantas.

Eiguliai (1 vnt.); Kalniškiai (13 vnt.); Lietuva (1 vnt.); Linksmėnai (1 vnt.); Marvelė (13 vnt.); Obeliai (2 vnt.); Plinkaigalis (15 vnt.); Pernarava (2 vnt.); Veršvai (2 vnt.); Riklikai (2 vnt.).

III. 1.2. variantas.

Kalniškiai (9 vnt.); Plinkaigalis (9 vnt.); Marvelė (6 vnt.); Veršvai (2 vnt.); Griniūnai (1 vnt.); Obeliai (2 vnt.); Pašušvys (3 vnt.); Plauciškiečiai (1 vnt.); Raginėnai (1 vnt.; 4 vnt.*); Riklikai (1 vnt.); Ukmergė (1 vnt.).

III. 1.3. variantas.

Baisogala (2 vnt.*); Juostininkai (1 vnt.*); Kairėnai (1 vnt.*); Pamarnakis (2 vnt.*); Plinkaigalis (6 vnt.); Punios šilas (1 vnt.*); Marvelė (2 vnt.); Obeliai (1 vnt.); Pašušvys (2 vnt.); Rinkšeliai (1 vnt.*); Stirbaičiai (1 vnt.*); Tūbausiai (1 vnt.*); Veršvai (1 vnt.); Vilniaus gubernija (1 vnt.); Zastaučiai (1 vnt.*).

* Segės, kurios neišliko arba nepavyko apžiūrėti muziejuose.

ŠALTINIŲ IR LITERATŪROS SĄRAŠAS

- Adams W. Y., Adams E. W.**, 1995 – Archaeological typology and practical reality: a dialectical approach to artifact classification and sorting. Cambridge, 1995.
- Almgren O.**, 1914 – Die altere Eisenzeit Gotlands. Stockholm, 1914. T. 1.
- Åberg N.**, 1919 – Ostpreussen in der Völkerwanderungszeit. Upsala, Leipzig, 1919.
- Åberg N.**, 1936 – Vorgeschichtliche Kulturkreise in Europe. Leipzig, 1936.
- Almgren O.**, 1923 – Studien über nordeuropäische Fibelformen der ersten nachchristlichen Jahrhunderte mit Berücksichtigung der provinzialrömischen und sudrussischen Formen. Leipzig, 1923.
- Antoniewicz J., Kaczyski M., Okulicz J.**, 1956 – Sprawozdanie z badań w 1956 r. na cmentarzysku kurhanowym w miejsc. Szawcariia, pow. Suwaki // WA. Warszawa, 1956. T. XXIII, zeszyt 4, p. 308–326.
- Astrauskas A.**, 1991š – Marvelės kapinyo 1991 m. tyrinėjimų ataskaita // LIIR. F. 1, Nr. 1831, 1831A, 1831B.
- Astrauskas A., Bertašius M.**, 1992š – Marvelės kapinyo 1992 m. tyrinėjimų ataskaita // LIIR. F. 1, Nr. 1963–1968.
- Astrauskas A., Bertašius M.**, 1993š – Marvelės kapinyo 1993 m. tyrinėjimų ataskaita // LIIR. F. 1, Nr. 2213–2216.
- Astrauskas A., Bertašius M.**, 1994š – Marvelės kapinyo 1994 m. tyrinėjimų ataskaita // LIIR. F. 1, Nr. 2413–2416.
- Astrauskas A., Bertašius M.**, 1995š – Marvelės kapinyo 1995 m. tyrinėjimų ataskaita // LIIR. F. 1, Nr. 2569–2570.
- Astrauskas A.**, 1996 – Vidurio Lietuvos gyventojų kultūrinės orientacijos kaita SGA – VIGA // Vidurio Lietuvos archeologija: etnokultūriniai ryšiai. Vilnius, 1996, p. 4–11.
- Astrauskas A., Bertašius M.**, 1997š – Marvelės kapinyo 1997 m. tyrinėjimų ataskaita // LIIR. F. 1, Nr. 2904, 2905.
- Balčiūnas J.**, 1986š – Čiukiškių senkapio ir senovės gyvenvietės 1986 m. archeologinių tyrinėjimų ataskaita // LIIR. F. 1, Nr. 1277.
- Baleniūnas P.**, 1940a – Jazdų kapinyo, Kretingos r., 1940 m. tyrinėjimų ataskaita // LIIR. F. 1, Nr. 978.
- Baleniūnas P.**, 1940šb – Godelių kapinyo, Plungės r., Šateikių apyl., 1940 m. tyrinėjimų ataskaita // LIIR. F. 1, Nr. 954.
- Baleniūnas P.**, 1940šc – Lazdininkų kapinyo, Kretingos r., 1940 m. tyrinėjimų ataskaita // LIIR. F. 1, Nr. 245.
- Banytė R.**, 1990š – Baitų senkapio, Klaipėdos r., 1990 m. archeologinių tyrinėjimų ataskaita // LIIR. F. 1, Nr. 1730.
- Banytė R.**, 1991š – Baitų senkapio, Klaipėdos r., 1991 m. archeologinių tyrinėjimų ataskaita // LIIR. F. 1, Nr. 1922.
- Banytė R.**, 1992 – Baitų (Klaipėdos r.) kapinyo tyrinėjimai 1990 ir 1991 metais // ATL 1990 ir 1991 metais. Vilnius, 1992, p. 70–73.
- Berlin**, 1994 – Reallixikon der Germanischen Altertumskunde. Berlin, 1994. Lieferung 5/6. Bd. 8.
- Bezzenberger A.**, 1892 – Litauische Gräberfelder: Das Gräberfeld bei Schernen // Prussia, 1892. H. 17, p. 141–168.
- Bezzenberger A.**, 1904 – Analysen vorgeschichtlicher Bronzen Ostpreussens. Königsberg, 1904.
- Bliujienė A.**, Vikingų epochos kuršių papuošalų ornamentika. Vilnius, 1999.
- Bliujienė A.**, 1988š – Užpelkių plokštinio kapinyo, Kretingos r., 1988 m. tyrinėjimų ataskaita // LIIR. F. 1, Nr. 1534.
- Bliujienė A.**, 1991š – Užpelkių kapinyo, Kretingos r., 1991 m. tyrinėjimų ataskaita // LIIR. F. 1, Nr. 1828.
- Bliujienė A.**, 1995š – Užpelkių kapinyo, Kretingos r., 1995 m. tyrinėjimų ataskaita // LIIR. F. 1, Nr. 2523.
- Bliujus A.**, 1980š – Eitulionių pilkapyno, Trakų r., 1980 m. tyrinėjimų ataskaita // LIIR. F. 1, Nr. 797.
- Blume E.**, 1912, 1915 – Die germanischen Stämme und die Kulturen zwischen Oder und Passarge zur römischen Kaiserzeit. Würzburg, 1912, 1915. T. 1–2.
- Bolin St.**, 1926 – Die fünde römischer und byzantinischer Münzen in Ostpreussen // Prussia, 1926. H. 26, p. 203–240.
- Butėnienė E.**, 1968 – Lazdininkų kapinyo // LAP. Vilnius, 1968, p. 143–161.
- Butkus D.**, 1992š – Lazdininkų (Kretingos r.) plokštinio kapinyo 1992 m. tyrinėjimų ataskaita // LIIR. F. 1, Nr. 2066.
- Butkus D.**, 1996š – Lazdininkų (Kretingos r.) plokštinio kapinyo 1996 m. tyrinėjimų ataskaita // LIIR. F. 1, Nr. 2736.
- Butkus D., Sidrys R., Kanarskas J.**, 1994 – Lazdininkų (Kalnalaukio) kapinyo tyrinėjimai 1992 ir 1993 metais // ATL 1992 ir 1993 metais. Vilnius, 1994, p. 142.
- Dzierżykray-Rogański T., Jaskanis J.**, 1961 – Grób szkieletowy dziecka z późnego okresu rzymskiego odkryty w 1959 r. w Białowczy, pow. Hajnowka // RB. 1961. Bd. I, p. 283–291.

- Gabriūnaitė K.**, 1958š – Lazdininkų kapinyno, Kretingos r., 1958 m. tyrinėjimų ataskaita // LIIR. F. 1, Nr. 84, 84A.
- Gabriūnaitė K.**, 1979š – Lazdininkų kapinyno, Kretingos r., 1979 m. tyrinėjimų ataskaita // LIIR. F. 1, Nr. 751.
- Gaerte W.**, 1929 – *Urgeschichte Ostpreussens*. Königsberg, 1929.
- Gołski J., Kowalski K.**, 1974 – Katalog materiaow zabytkowych pogotowia archeologicznego za 1971 // WA. Warszawa, 1974. T. XXXIX, zeszyt 1, p. 90–101.
- Godłowski K.**, 1970 – The chronology of the Late Roman and Early Migration period in Central Europe. Krakau, 1970.
- Jablonskis I.**, 1986š – Senkų–Ankštakių senkapio, Kretingos r., 1986 m. žvalgomieji tyrinėjimai // LIIR. F. 1, Nr. 1258.
- Jablonskytė R.**, 1939š – Veršvų kapinyno 1939 m. tyrinėjimų ataskaita // LIIR. F. 1, Nr. 400.
- Jankowska B.**, 1962 – Cmentarzysko z późnego okresu rzymskiego w Warszawie – Kaweczynie // WA. Warszawa, 1962. T. XXVIII, zeszyt 4, p. 330–358.
- Jovaiša E.**, 1977š – Plinkaigalio km. plokštinio kapinyno, Kėdainių r., 1977 m. tyrinėjimų ataskaita // LIIR. F. 1, Nr. 496, 496A.
- Kazakevičius V.**, 1978š – Plinkaigalio kapinyno, Kėdainių r., 1978 m. tyrinėjimų ataskaita // LIIR. F. 1, Nr. 613.
- Kazakevičius V.**, 1979š – Plinkaigalio kapinyno, Kėdainių r., 1979 m. tyrinėjimų ataskaita // LIIR. F. 1, Nr. 696.
- Kazakevičius V.**, 1980š – Plinkaigalio kapinyno, Kėdainių r., 1980 m. tyrinėjimų ataskaita // LIIR. F. 1, Nr. 788.
- Kazakevičius V.**, 1981š – Plinkaigalio kapinyno, Kėdainių r., 1981 m. tyrinėjimų ataskaita // LIIR. F. 1, Nr. 933.
- Kazakevičius V.**, 1983š – Plinkaigalio kapinyno, Kėdainių r., 1983 m. tyrinėjimų ataskaita // LIIR. F. 1, Nr. 1152.
- Kazakevičius V.**, 1984š – Plinkaigalio kapinyno, Kėdainių r., 1984 m. tyrinėjimų ataskaita // LIIR. F. 1, Nr. 1162.
- Kazakevičius V.**, 1985š – Kalniškių kapinyno, Raseinių r., 1985 m. tyrinėjimų ataskaita // LIIR. F. 1, Nr. 1213.
- Kazakevičius V.**, 1989š – Kalniškių kapinyno, Raseinių r., 1989 m. tyrinėjimų ataskaita // LIIR. F. 1, Nr. 1615.
- Kazakevičius V.**, 1990š – Kalniškių kapinyno, Raseinių r., 1990 m. tyrinėjimų ataskaita // LIIR. F. 1, Nr. 1768.
- Kazakevičius V.**, 1991š – Kalniškių kapinyno, Raseinių r., 1991 m. tyrinėjimų ataskaita // LIIR. F. 1, Nr. 1811.
- Kazakevičius V.**, 1992š – Kalniškių kapinyno, Raseinių r., 1992 m. tyrinėjimų ataskaita // LIIR. F. 1, Nr. 1958.
- Kazakevičius V.**, 1993š – Kalniškių kapinyno, Raseinių r., 1993 m. tyrinėjimų ataskaita // LIIR. F. 1, Nr. 2088.
- Kazakevičius V.**, 1993 – Plinkaigalio kapinynas // LA. Vilnius, 1993. T. 10.
- Kazakevičius V.**, 1994š – Kalniškių kapinyno, Raseinių r., 1994 m. tyrinėjimų ataskaita // LIIR. F. 1, Nr. 2251.
- Kazakevičius V.**, 1995š – Kalniškių kapinyno, Raseinių r., 1995 m. tyrinėjimų ataskaita // LIIR. F. 1, Nr. 2426.
- Kazakevičius V.**, 1996š – Kalniškių kapinyno, Raseinių r., 1996 m. tyrinėjimų ataskaita // LIIR. F. 1, Nr. 2581.
- Kazakevičius V.**, 1996 – Kalniškių kapinyno kasinėjimai 1994 ir 1995 metais // ATL 1994 ir 1995 metais. Vilnius, 1996, p. 111–115.
- Kazakevičius V.**, 1997š – Kalniškių kapinyno, Raseinių r., 1997 m. tyrinėjimų ataskaita // LIIR. F. 1, Nr. 2818.
- Kempisty A.**, 1967 – Birytualne cmentarzysko z późnego okresu rzymskiego w Miejscowosci Brulino – Koski, pow. Ostrów Mazowieska // WA. Warszawa, 1967. T. XXXII, zeszyt 3–4, p. 409–450.
- Kiauleikių kapinyno**, 1941š – Kretingos r., Rūdaičių apyl., 1941 m. tyrinėjimų ataskaita (autorius nenurodytas) // LIIR. F. 1, Nr. 605.
- Kulikauskas P.**, 1951 – Kurmaičių (Kretingos r.) plokštinio kapinyno tyrinėjimai // Lietuvos istorijos instituto darbai. Vilnius, 1951. T. 1, p. 315–365.
- Kulikauskas P.**, 1958 – Raginėnų (Šeduvos r.) archeologinių paminklų tyrinėjimai ir „Raginėnų kultūros“ klausimas // MADA. Vilnius, 1958. T. 1(4), p. 65–89.
- Kulikauskas P.**, 1998 – Upytės priešistorinio kapinyno tyrinėjimų duomenys // LA. Vilnius, 1998. T. 15, p. 19–87.
- Kulikauskas P.**, 1982 – Užnemunės piliakalniai: I–XIII a. Vilnius, 1982.
- Kulikauskienė R.**, 1955š – Migonys, 1954–1955 m. tyrinėjimų dienoraštis // LIIR. F. 1, Nr. 50.
- Lietuvių**, 1958 – Lietuvių liaudies menas: Senovės lietuvių papuošalai. Vilnius, 1958, kn. 1.
- Lietuvos**, 1978 – Lietuvos TSR archeologijos atlasas. Vilnius, 1978. T. IV.
- Lizdenis H., Svetikas E.**, 1970š – Aleknonių–Radastų, Alytaus r., 1970 m. žvalgomųjų kasinėjimų ataskaita // LIIR. F. 1, Nr. 776.
- Markelevičius J.**, 1974š – Sredžiaus senkapio, Jurbarko r., archeologinių tyrinėjimų 1974 m. ataskaita // LIIR. F. 1, Nr. 469.
- Merkevičius A.**, 1973š – Sauginių senkapio, Šiaulių r., 1973 m. kasinėjimų ataskaita // LIIR. F. 1, Nr. 375.

- Merkevičius A.**, 1987š – Genčių I kapinyno, Kretingos r., 1987 m. tyrinėjimų ataskaita // LIIR. F. 1, Nr. 1303.
- Michelbertas M.**, 1968š – Akmenių pilkapyno, Kelmės r., 1967 ir 1968 m. tyrinėjimų ataskaita // LIIR. F. 1, Nr. 280.
- Michelbertas M.**, 1968 – Rūdaičių I kapinynas // LAP. 1968, p. 73–112.
- Michelbertas M.**, 1969š – Seredžiaus senkapio, Jurbarko r., 1969 m. tyrinėjimų ataskaita // LIIR. F. 1, Nr. 298.
- Michelbertas M.**, 1982š – Gintarų I kapinyno 1981 m. tyrinėjimų ataskaita // LIIR. F. 1, Nr. 688
- Michelbertas M.**, 1986 – Senasis geležies amžius Lietuvoje: I–IV amž. Vilnius, 1986.
- Moora H.**, 1938 – Die Eisenzeit in Lettland bis etwa 500 n. Chr.: Analyse. Tartu, 1938. T. 2.
- Nakaitė L.**, 1972 – Jurgaičių kapinyno VII–VIII a. kapai // MADA. Vilnius, 1972. T. 4 (41), p. 101–121.
- Navickaitė-Kuncienė O.**, 1968a – Prysmančių kapinynas // LAP. Vilnius, 1968a, p. 137–143.
- Navickaitė-Kuncienė O.**, 1968b – Reketės kapinynas // LAP. Vilnius, 1968b, p. 161–183.
- Nowakowski W.**, 1996 – Das Samland in der römischen Kaiserzeit und seine Verbindungen mit der römischen Reich und der barbarischen Welt // Veröffentlichung des Vorgeschichtlichen Seminars Marburg. Marburg, 1996.
- Okulicz J.**, 1958 – Cmentarzysko z okresu rzymskiego, odkryte w miejscowości Bogaczewo, na przysiółku Kula, pow. Giżycko // Rocznik Olsztyński. Olsztyn, 1958. Bd. I, p. 47–116.
- Okulicz J.**, 1963 – Cmentarzysko z III – V w naszymy z miejscowości Netta, pow. Augustow // WA. Warszawa, 1963. T. XXII, zeszyt 3–4, p. 284–303.
- Patkauskas P.**, 1976š – Lazdininkų kapinyno, Kretingos r., 1976 m. tyrinėjimų ataskaita // LIIR. F. 1, Nr. 453, 453A, 453B.
- Puzinas J.**, 1935š – Eigulių II km. kapinyno 1935 m. tyrinėjimų ataskaita // LIIR. F. 1, Nr. 1131.
- Puzinas J.**, 1936š – Seredžiaus kapinyno 1936 m. tyrinėjimų dienoraštis // LIIR. F. 1, Nr. 603.
- Puzinas J.**, 1938 – Naujausių proistorinių tyrinėjimų duomenys // Senovė. Kaunas, 1938. T. 4, p. 173–303.
- Puzinas J., Baleniūnas P.**, 1940š – Veršvų 1938–1940 m. tyrinėti griautiniai kapai Kauno m. // LIIR. F. 1, Nr. 378.
- Radzvilovaitė E.**, 1969š – Kašucių kapinyno, Kretingos r., 1969 m. tyrinėjimų ataskaita // LIIR. F. 1, Nr. 324.
- Rickevičiūtė K.**, 1989š – Pernaravos kapinyno, Kėdainių r., 1989 m. tyrinėjimų ataskaita // LIIR. F. 1, Nr. 1635.
- Rickevičiūtė K.**, 1986š – Pernaravos kapinyno, Kėdainių r., 1986 m. tyrinėjimų ataskaita // LIIR. F. 1, Nr. 1273.
- Sadauskaitė I.**, 1959 – Kairėnų ir Seiliūnų radiniai // MADA. Vilnius, 1959. T. 1 (6), p. 59–70.
- Schulce M.**, 1977 – Die spätkaiserzeitlichen Amburst-F. n mit festen Nadelhalter (Gruppe Almgren VI, 2) // Antiquitas. 1977. Reihe 3. Bd. 19.
- Semėnas V.**, 1998 – Pajevonių–Rėkučių pilkapyno tyrinėjimai 1996 metais // ATL 1996 ir 1997 metais. Vilnius, 1998, p. 150–152.
- Stankus J.**, 1985š – Bandužių kapinyno, Klaipėdos r., 1985 m. tyrinėjimų ataskaita // LIIR. F. 1, Nr. 1189.
- Stankus J.**, 1986š – Bandužių kapinyno, Klaipėdos r., 1986 m. tyrinėjimų ataskaita // LIIR. F. 1, Nr. 1252.
- Stankus J.**, 1987š – Bandužių kapinyno, Klaipėdos r., 1987 m. tyrinėjimų ataskaita // LIIR. F. 1, Nr. 1294.
- Stankus J.**, 1988š – Bandužių kapinyno, Klaipėdos r., 1988 m. tyrinėjimų ataskaita // LIIR. F. 1, Nr. 1509.
- Stankus J.**, 1989š – Bandužių kapinyno, Klaipėdos r., 1989 m. tyrinėjimų ataskaita // LIIR. F. 1, Nr. 1600.
- Stankus J.**, 1977š – Kairėnėlių senkapio, Radviliškio r., Grinkiškio apyl., 1977 m. tyrinėjimų ataskaita // LIIR. F. 1, Nr. 581.
- Stankus J.**, 1978š – Kairėnėlių senkapio, Radviliškio r., Grinkiškio apyl., 1978 m. tyrinėjimų ataskaita // LIIR. F. 1, Nr. 666.
- Strazdas A.**, 1996š – Neaiškių archeologijos objektų žvalgymo ir žvalgomųjų kasinėjimų Raseinių ir Šilalės rajonuose 1996 m. ataskaita // LIIR. F. 1, Nr. 2698.
- Šimėnas V.**, 1996 – Smailieji kovos peiliai–durklai Baltų kraštuose I m. e. tūkstantmečio viduryje // Vidurio Lietuvos archeologija: etnokultūriniai ryšiai. Vilnius, 1996, p. 27–72.
- Šimėnas V.**, 1997š – Kreivėnų kapinyno (AR1731), Šilutės r. 1997 m. kasinėjimų ataskaita // LIIR. F. 1, Nr. 3032.
- Tamulynas L.**, 1997š – Pleškučių kapinyno spėjamos vietos (Klaipėdos r.) archeologinių žvalgomųjų tyrimų 1997 m. ataskaita // LIIR. F. 1 Nr. 2933.
- Tarvydas B.**, 1932 – Šiaulių kraštotyros dr.–jos archeologiniai tyrinėjimai 1932 metais // Šiaulių metraštis, 1932, Nr. 4, p. 1–17.
- Tautavičienė B.**, 1961š – Kriemalos kapinyno, Vilkijos raj., 1961 m. tyrinėjimų ataskaita // LIIR. F. 1, Nr. 109.
- Tautavičienė B.**, 1972š – Šarkų senkapio, Šilalės r., 1972 m. kasinėjimų dienoraštis // LIIR. F. 1, Nr. 373
- Tautavičius A.**, 1962š – Palanga. Baltijos aikštės II–III a. senkapio kasinėjimų 1962 m. ataskaita // LIIR. F. 1, Nr. 181.
- Tautavičius A.**, 1962š – Palangos kapinyno 1962 m. tyrinėjimų ataskaita // LIIR. F. 1, Nr. 182.

- Tautavičius A.**, 1968 – Palangos kapinynas // LAP. Vilnius, 1968, p. 123–137.
- Tautavičius A.**, 1969š – Riklikų pilkapių, Anykščių r., 1969 m. tyrinėjimų ataskaita // LIIR. F. 1, Nr. 257.
- Tautavičius A.**, 1975š – Jauneikių senkapio, Joniškio r., 1975 m. tyrinėjimų ataskaita // LIIR. F. 1, Nr. 442.
- Tautavičius A.**, 1977š – Griniūnų senkapio, Panevėžio r., 1977 m. tyrinėjimų ataskaita // LIIR. F. 1, Nr. 491.
- Tebelškis P.**, 1989š – Berčiūnų pilkapyno, Panevėžio r., 1989 m. tyrinėjimų ataskaita // LIIR. F. 1, Nr. 1638.
- Tischler O.**, 1902 – Ostpreussische Altertümer. Königsberg, 1902.
- Urbonavičienė S.**, 1993š – Berčiūnų pilkapyno, Panevėžio r., 1993 m. tyrinėjimų ataskaita // LIIR. F. 1, Nr. 2107.
- Urbonavičienė S.**, 1995 – Diktarų kapinynas // LA. Vilnius, 1995. T. 11, p. 169–207.
- Urbonavičius M.**, 1969š – Graužių senkapio, Kėdainių r., 1969 m. tyrinėjimų ataskaita // LIIR. F. 1, Nr. 346.
- Urbonavičius V.**, 1979š – Obelių senkapio, Ukmergės r., 1978–1979 m. tyrinėjimų ataskaita // LIIR. F. 1, Nr. 994.
- Urbonavičius V.**, 1983š – Obelių senkapio, Ukmergės r., 1983 m. tyrinėjimų ataskaita // LIIR. F. 1, Nr. 1151.
- Vaitkunskienė L.**, 1981 – Sidabras senovės Lietuvoje. Vilnius, 1981.
- Vaitkunskienė L.**, 1999 – Žvilių kapinynas // LA. Vilnius, 1999. T. 17.
- Vaitkunskienė L.**, 1983š – Žvilių kapinyno, Šilalės r., 1983 m. tyrinėjimų ataskaita // LIIR. F. 1, Nr. 1103.
- Vaitkunskienė L.**, 1984š – Žvilių kapinyno, Šilalės r., 1984 m. tyrinėjimų ataskaita // LIIR. F. 1, Nr. 1160.
- Vaitkunskienė L.**, 1985š – Žvilių kapinyno, Šilalės r., 1985 m. tyrinėjimų ataskaita // LIIR. F. 1, Nr. 1208.
- Vaitkunskienė L.**, 1988š – Žvilių kapinyno, Šilalės r., 1988 m. tyrinėjimų ataskaita // LIIR. F. 1, Nr. 1533.
- Vaitkunskienė L.**, 1989š – Žvilių kapinyno, Šilalės r., 1989 m. tyrinėjimų ataskaita // LIIR. F. 1, Nr. 1634.
- Valatka V.**, 1984 – Maudžiorų plokštinis kapinynas // LA. Vilnius, 1984. T. 3, p. 6–23.
- Varnas A.**, 1985š – Stragnų kapinyno, Klaipėdos r., 1985 m. tyrinėjimų ataskaita // LIIR. F. 1, Nr. 1191.
- Varnas A.**, 1978š – Vaitiekūnų km. senkapio, Radviliškio r., Grinkiškio apyl., 1977–1978 m. tyrinėjimų ataskaita // LIIR. F. 1, Nr. 575.
- Vaškevičiūtė I., Juknevičius P.**, 1992š – Berčiūnų pilkapyno, Panevėžio r., 1992 m. tyrinėjimų ataskaita // LIIR. F. 1, Nr. 1942.
- Vaškevičiūtė I.**, 1987š – Lieporių kapinyno, Šiaulių r., 1987 m. tyrinėjimų ataskaita // LIIR. F. 1, Nr. 1315.
- Žilinskas J., Masalskis R.**, 1937 – Senojo geležies periodo Lietuvos gyventojų kaukolių studija // Vytauto Didžiojo universiteto Medicinos fakulteto darbai. Kaunas, 1937. T. 4, kn. 1–3, p. 5–197.
- Ziemlinska-Odojowa W.**, 1961 – Badania wykopaliskowe w 1959 r. na cmentarzysku kurhanowym w miejscowości Żywa Woda, pow. Suwałki // RB. 1961. Bd. I, p. 193–222.
- Žulkus V.**, 1978š – Slengių senkapis, Klaipėdos r., 1978 m. archeologinių tyrinėjimų ataskaita // LIIR. F. 1, Nr. 671.
- Zabiela G.**, 1994š – Kriokšlio pilkapių vietos, Anykščių r., 1994 m. archeologinių tyrinėjimų ataskaita // LIIR. F. 1, Nr. 2285.
- Амброз А. К.**, – Фибулы юга европейской части СССР. Москва, 1966.
- Клейн Л. С.**, – Археологическая типология. Ленинград, 1991.
- Покровский Ф. В.**, – К исследованию курганов и городищ на восточной окраине современной Литвы // Труды археологического съезда в Вильне 1893. Москва, 1897. Т. 2, с. 138–196.
- Тиханова М. А.**, – Раскопки на поселении III–IV вв. у с. Лепескова в 1957–1959 гг. СА. 1963. Т. 2, с. 178–191.

SANTRUMPOS

- LIIR – Lietuvos istorijos instituto Rankraštynas.
 AETL – Archeologiniai ir etnografiniai tyrinėjimai Lietuvoje
 ATL – Archeologiniai tyrinėjimai Lietuvoje
 LA – Lietuvos archeologija
 LAP – Lietuvos archeologiniai paminklai. Lietuvos pajūrio I–VII a. kapinynai. Vilnius, 1968
 MADA – Lietuvos TSR Mokslų akademijos darbai. A serija.
 Prussia–Sitzungsberichte der Altertumsgesellschaft Prussia. Nuo 1926 m. – Prussia. Zeitschrift für Heimatkunde und Heimatschutz. Königsberg.
 RB – Rocznik Białostocki [Białystok–Warszawa]. T. 1–17, 1961–1991
 WA – Wiadomości archeologiczne. Warszawa
 Советская Археология, неперодический сборник, изд. Институтом археологии АН СССР с 1940 г., по 1955 г.

TYOLOGY AND CHRONOLOGY OF THE CROSSBOW BROOCHES WITH THE BENT FOOT FOUND IN LITHUANIA

Ugnius Budvydas

Summary

The brooch is one of the most splendid and widely spread ornaments. During hundreds of years their shape, style, ornament and zones of spread varied quite much. So the difference of their types, sub types, options are very convenient chronological indicators, which allow us to determine the chronology of the archaeological object or complex. Thanks to them we may trace the trade and cultural contacts, to highlight the separate cultural units. So this is not surprising that the numerous pieces of scientific literature are devoted to this issue.

The purpose of this article is to classify the brooches of 3 types as precisely as possible – “ordinary” crossbow brooches with a bent foot, ring and crossbow brooches with the triangular foot. We also are going to trace their evolution, determine and verify the chronology of the highlighted sub types and options. The material of 81 archaeological sites have been used, 477 brooches were found and classified, which are dated to the end of the 2nd–6th centuries and to the 8th – the beginning of the 9th centuries. The majority of them are found in the primary burials, some of them in the cremations, too. The rest finds were found by chance from the destroyed burials or are without the precise metrics. Some brooches are known from the hill-forts and the settlements.

Type I. Crossbow brooches with a bent foot. In the territory of Lithuania 158 brooches of this type were found, they are dated to the ancient and middle Iron Age. They are classified into 3 sub types, 6 options, which are the following:

According to the available data 17 sites of the brooches of the first sub type were found (Fig. 3:1, 2), 41 units in total. 65.85% of them were found in the cemeteries with the stone circles in Western Lithuania. These are the most early brooches of this sub type, dated to the end of the 2nd–3rd centuries, the single samples were worn up to the beginning of the 5th century. The brooches are comparatively small – 5.5–6.7 cm long, axis are 2–2.9 cm wide, divided into 2 options (I. 1.1.; I. 1.2) and 2 changes (I. 1.2.; I. 1.2.2.). The brooches of the first option (Almgren 161, Fig. 3:1): 1) a bow is of the semi circular cross section, axis is short, the bow is bent in a shape of irregular semi bow. The majority of brooches misses the clearly seen passage from the bow to the foot. The brooches of the second option (Almgren 162; Fig. 3:2a) divided into two changes. Their bow and the foot are of a trapezium section or manufactured from the semi rounded slightly cut bronze wire, the foot and the bow have the flattered square fields

(I. 1.2.1. change), the sides of some of them are cut (I. 1.2.2. change). The foot and the bow are clearly highlighted, the latter is bent almost in a regular semi bow.

The different options of the brooches of the second sub type (Fig. 4) were spread in Lithuania at the end of the 2nd century but in the 4th – the first half of the 5th centuries is the period of their biggest spread. These are the great bow brooches with the bent foot. Lithuanian seashore remains one of the major centers of the manufacturing of such kind of ornaments, where even 63.8% of them were found (Fig. 5). But some separate local centers of the manufacturing of the brooches of original forms also formed (Fig. 6). For instance, so called Pašušvys group, which includes the funeral sites, which belong at least to 4 cultural zones.

They distinguish by the size but the construction remains quite simple, big axis, open. The brooches are 6.5–13.25 cm long, axis 4.7–10.75 cm wide. They are divided into 4 options and 6 changes. The bow of the brooches of the first option (Fig. 4:1) is bent by the regular semi bow, clear passage from the bow to the foot. The bow and the foot of some brooches are ornamented with the square shaped fields (I. 2.1.2. change, Fig. 4:1b). The bow of the brooches of the second option (I. 2.2.; Fig. 4:2) is ornamented with the profiled pommel, many brooches are similar and have the axis in the terminals. The bow of the axis of the brooches of the I. 2.2.2. option is torqued and the bow and the foot are decorated with the fields, while the crossbow brooches of the I. 2.3. option (Fig. 4:3) are decorated with the profiled bow.

The brooches of the third sub type (I. 3.; Fig. 7) are dated to the middle of the 5th – beginning of the 6th centuries with the profiled foot, which are found only in the territory of the flat cemeteries in the Middle Lithuania (43 brooches found from 8 funeral sites, Fig. 8), in other Baltic sea region there are no analogies to them. They distinguish by their massive character, the bow is of a multiangular section, flattened on top, the terminals of the axis ended with the multiangular pommels, flat foot, slightly wider than the bow, decorated with two or three ornamented ladders. The origin and such spread of these original brooches is possible to explain only by relation of them to the emerged new cultural influences that occurred during that time which expressed itself in different ways in different Lithuanian regions. According to the ornaments and style the similar brooches dated to the 4th–5th centuries were found among the German tribes – in the basin of the river Elbe.

II type. Ring crossbow brooches. The numerous pieces of the scientific literature are devoted for the analysis of such type of artefacts. In the Lithuanian archaeological literature they are divided into three chronological groups: 1 – 3rd–4th centuries, 2 – end of the 4th – first half of the 5th, 3 – second half of the 5th–7th, 8th – beginning of the 9th centuries. The same classification principle is followed in this article but for the convenience sake the groups of brooches were changed into the sub types, besides this, basing on some their features, 8 options and 5 changes of the ring brooches were highlighted.

The most early ring brooches of the first sub type (Fig. 9), dated to the 3rd–4th centuries are divided into 4 options. Their bow is semi circular, of a triangular section, the axis are ornamented with the pommels with the ringlets. The bow and the foot are decorated with the double groups of the ringlets where every group consists of the 3, 4 or even 5 rings of the different diameter. The axis terminals that connects the bow of some brooches (II. 1.2., Fig. 9:2) is torqued or profiled (II. 1.3. option, Fig. 9:3). 3 brooches were found (II. 1.4 option, Fig. 9:4), the top of the bows of which ends by two axis, but not by one. The analogical finds were found in Brulin–Koski, Kawczyn (Poland) cemeteries, a lot of them were found in the territory of Slovakia.

The brooches are dated to the 3rd century, the bigger ones should belong to the end of the 4th – first half of the 5th centuries.

The ring brooches of the second sub type (Fig. 11) in the literature are attributed to the second group dated to the end of the 4th – first half of the 5th centuries. 61 brooches are found in the 26 archaeological sites (Fig. 12), the majority of them was found in the cemeteries of Western Lithuania (35.08%) and Samogitia (31.57%). The brooches are 6.5–11.5 cm long, axis 4.8–10.7 cm wide. They are divided into 2 options and 4 changes. The brooches are slim, with the circular hollow foot and are not very splendid. The bow and the foot of the ring brooches of the II.2.1. option are ornamented with single notched ringlets. The bow of the axis is of the circular section (II. 2.1.1. change, Fig. 11:1a) or torqued (II. 2.1.2. change, Fig. 11:1b). While the brooches of the II. 2.2. option (Fig. 11:2) are more splendid, ornamented not only with single but also double notched ringlets, the top of the bow, near the axis, is decorated with the pommel, the terminals of the axis are also finished with the pommels. The brooches of the II.2.1.2. and II.2.2.2. change is possible to highlight as the local form, characteristic only to the cemeteries of Samogitia. Besides this, it is very interesting that the majority of brooches of the II.2.2. option was found in the cemeteries of Samogitia (29.1%) and the Middle Lithuania (25.4%). The ring brooches of the third sub type emerged from them (Fig. 13) since the most influence to their final form could have the cultural and social processes that took place in Western Europe and the Baltic states during the 5th–6th centuries. These are the most

splendid ring brooches in Lithuania. One can divide them into two options and two changes.

The earliest ones, dated to the middle of the 5th century, ring brooches of the II. 3.1. option are of a transitional type. Their bow is of a triangular or multiangular section, slightly cut, with the tapered foot towards the terminal. The bow and the foot ornamented with the four pairs of the notched ringlets, among them the plates ornamented with the net ornament are also available. The bow is slightly profiled. Approximately 80% of such brooches were found in the cemeteries of the Middle Lithuania. The ring brooches of the II. 3.2. and II. 3.2.1. changes formed out of them (Fig. 13:2a), which are also spread only in the Middle Lithuania. They are dated to the second half of the 5th–6th centuries. The bow of the brooches is bent in a shape of a semi bow, flattened, of a multiangular section, the upper part ornamented with some vertical edges, the small ornamented rectangular shaped field is available near the axis. The foot is wider than the bow. The brooches are ornamented with the ringlets, in some cases the silver plated ornamented plates are attached to. The bow is slightly profiled.

After almost 250 years break, in the 8th – the beginning of the 9th centuries, in the North West part of Lithuania so called hybrid ring brooches of the II. 3.2.2. change were spread. They preserved many features of the brooches of the II. 3.2.1 change. But they are more massive, the flattened forms are characteristic and their silver-plated surface is ornamented with numerous decorations. On top of the bow, near the axis, the big plate is attached to, the top of which was often decorated with the eye of the blue glass.

Type III. Crossbow brooches with the triangular bent foot. This is the third type of the analyzed brooches (Fig. 15). As the bow brooches with the profiled foot of the I.3. sub type they might get to the territory of Lithuania from the basin of the river Elbe, the found artefacts of this type belong to the general type of those characteristic to the Western Europe. Almost all brooches dated to the second part of the 5th–6th centuries with the triangular foot are found in the territory of the flat cemeteries of the Middle Lithuania (Fig. 16). According to the form, bow, length of the axis and other features of the foot one can highlight 3 options of the brooches.

The most early and the smallest brooches of this type (III. 1.1 option, Fig. 15:1) are dated to the middle of the 5th – first half of the 6th centuries. They are 5–8.5 cm long, axis 2.6–5.22 cm wide. The axis are short, ends are with the multiangular pommels, the bow and the bow of axis are of the circular, in rare cases of a multiangular section. On the bottom of the feet many brooches have the small square shaped sprouts, the edges of the foot are ornamented with the cuts. The bow is bent by the regular semi bow. The crossbow brooches with the triangular foot dated to the second half of the 5th–6th centuries, of a III. 1.2. and III. 1.3. options (Fig. 15:3) are much more massive, the terminals of the axis end in the double ringlets, the

bows are of a multiangular or circular section. The feet are wide, have no square sprout, the angles of the triangle are rounded, the edge sides are slightly curved inside (III. 1.2. option, Fig. 12:2) or tapered, more extended to the side, the edge sides are more bent inwards (III. 1.3. option, Fig. 12:3).

After analysis of the available material one can state that the putting of the some crossbow brooches with the bent foot to the burials depended on the sex of the buried individual, their property or social status. If among the early brooches dated to the end of the 2nd–3rd centuries (I. 1. and II. 1. sub types) one can not see the clear sexual differentiation, e.g. the brooches were put both to the male (44.4%) and to the female burials (33.3%), but in the second half of the 3rd–first half of the 5th centuries the crossbow brooches of the I. 2 and II. 2 sub types usually possible to find in the male burials (more than 80%). Starting from the middle of the 5th up to the 6th centuries the brooches of the I. 3. and III. 1. sub type becomes pure burial item of the male burials. They were found in the 59.67% of the male burials. Most often the brooches were found together with the battle-knives, shoulder straps, riding bits and rich silver burial items. The ring brooches of the II. 3.2. option are purely female burial item, they are found in the rich burials. At the beginning of the 9th century the bent foot of the crossbow brooch finally disappears in both male and female burials. This would be the end of the last stage of their evolution.

THE LIST OF ILLUSTRATIONS

Fig. 1. Parts of the crossbow brooches with the bent foot: a – axis; b – bow; c – stem; d – foot; e – axle of axis; f – hole for axle of axis; g – cut for wrapping of foot; h – pin; i – pommel of axis.

Fig. 2. Spread of the cross bow brooches of the I. 1 sub type in the cemeteries of Lithuania: 1 – Lazdininkai; 2 – Užpelkiai; 3 – Rūdaičiai I; 4 – Palanga; 5 – Senkai; 6 – Reketė; 7 – Bandužiai; 8 – Baitai; 9 – Šernai; 10 – Stragnai; 11 – Seredžius; 12 – Krūvandai; 13 – Čiukiškės; 14 – Veršvai; 15 – Marvelė; 16 – Paveisininkai hill-fort; 17 – Plinkaigalis.

Fig. 3. Crossbow brooches of the I. 1. sub type: 1 – I. 1.1. option; 2 – I.1.2. option (a – I. 1.2.1. change; b – I. 1.2.2. change).

Fig. 4. Crossbow brooches of the I.2. sub type: 1 – I. 2.1. option (a – I. 2.1.1. change; b – I. 2.1.2. change); 2 – I. 2.2. option (a – I. 2.2.1. change; b – I. 2.2.2. change); 3 – I.2.3. option (a – I. 2.3.1. change; b – I. 2.3.2. change).

Fig. 5. Spread of the crossbow brooches of the I. 2.1.1. sub type in the cemeteries of Lithuania: 1 – Lazdininkai; 2 – Rūdaičiai I; 3 – Bandužiai; 4 – Stragnai; 5 – Užpelkiai; 6 – Reketė; 7 – Maudžiorai; 8 – Šarkai; 9 – Akmeniai; 10 – Žviliai; 11 – Kalniškiai; 12 – Veršviai; 13 – Eiguliai; 14 – Pakrauglė.

Fig. 6. 1 – spread of the I. 2.2. option: 1 – Lazdininkai; 2 – Palanga; 3 – Pleškučiai; 4 – Stragnai; 5 – Žviliai; 6 – Raginėnai; 7 – Pakalniškiai; 8 – Plinkaigalis; 9 – Pašušvys;

10 – Griniūnai; 11 – Riklikai; 12 – Marvelė; 13 – Kunigiškiai–Pajevonys hill-fort; 14 – Radastai–Aleknony. Spread of the I. 2.3. option: 1 – Reketė; 2 – Bandužiai; 3 – Šernai; 4 – Maudžiorai; 5 – Raginėnai; 6 – Plinkaigalis; 7 – Vaitiekūnai; 8 – Upytė; 9 – Griniūnai; 10 – Riklikai; 11 – Žemoji Panemunė; 12 – Veršviai; 13 – Marvelė; – – – so-called Pašušvys group.

Fig. 7. Crossbow brooch of the I. 3. sub type.

Fig. 8. Spread of the crossbow brooches with the profiled foot of the I. 3. sub type: 1 – Marvelė; 2 – Eiguliai; 3 – Veršviai; 4 – Kriemala; 5 – Kalniškiai; 6 – Perbarava; 7 – Pašušvys; 8 – Plinkaigalis.

Fig. 9. Ring brooches of the II. 1. sub type: 1 – II. 1.1. option; 2 – II. 1.2. option; – II.1.3. option; 4 – II. 1.4. option (4 – according to Tarvydas B., 1932, Fig. 3).

Fig. 10. Spread of the ring brooches of the II. 1.1. sub type: 1 – Lazdininkai; 2 – Gintarai I; 3 – Sauginiai; 4 – Kurmaičiai; 5 – Palanga; 6 – Aukštakiemis; 7 – Bandužiai; 8 – Jurgaičiai; 9 – Lumpėnai; 10 – Rambynas; 11 – Dauglaukis; 12 – Ringiai; 13 – Šarkai; 14 – Žviliai; 15 – Maudžiorai; 16 – Noruišiai; 17 – Pašiliai; 18 – Beržai; 19 – Veršvai; 20 – Marvelė; 21 – Kairėnai.

Fig. 11. Ring brooches of the II.2. sub type: 1 – II. 2.1 option (a – II. 2.1.1. change; b – II. 2.1.2. change); 2 – II. 2.2. option (a – II. 2.2.1. change; b – II. 2.2.2. change).

Fig. 12. Spread of the ring brooches of the 1 – II. 2.1. option: 1 – Užpelkiai; 2 – Reketė; 3 – Bandužiai; 4 – Baitai; 5 – Šarkai; 6 – Žviliai; 7 – Paprūdžiai; 8 – Pašešuvys; 9 – Kalniškiai; 10 – Pernarava; 11 – Pašušvys; 12 – Berčiūnai; 13 – Upytė; 14 – Riklikai; 15 – Marvelė. Spread of the ring brooches of the 2 – II. 2.2. option: 1 – Lazdininkai; 2 – Reketė; 3 – Stragnai; 4 – Vilkyškiai; 5 – Žviliai; 6 – Sauginiai; 7 – Gibaičiai; 8 – Nevėžininkai; 9 – Vaitiekūnai; 10 – Pašušvys; 11 – Paprūdžiai; 12 – Kalniškiai; 13 – Vilkija; 14 – Veršvai; 15 – Marvelė; 16 – Riklikai.

Fig. 13. Ring brooches of the II.3. sub type: 1 – II. 3.1. option; 2 – II. 3.2. option (a – II. 3.2.1 change; b – II. 3.2.2. change, according to Vaitkunskienė L., 1981, Fig. 5:3).

Fig. 14. Spread of the ring brooches of the II. 3.2.1. and II. 3.2.2. changes in the cemeteries of Lithuania: 1 – Kašučiai; 2 – Liviai; 3 – Lazdininkai; 4 – Genčiai; 5 – Godeliai; 6 – Kaiuleikiai; 7 – Palanga; 8 – Jazdai; 9 – Bandužiai; 10 – Žviliai; 11 – Licporiai; 12 – Berčiūnai; 13 – Plinkaigalis; 14 – Pašušvys; 15 – Kairėnėliai; 16 – Kalniškiai; 17 – Panevėžiukas; 18 – Veršvai; 19 – Marvelė; 20 – Eiguliai; 21 – Balėnai; 22 – Obeliai.

Fig. 15. Crossbow brooches with a bent foot of the III. 1. sub type: 1 – III. 1.1. option; 2 – III. 1.2. option; 3 – III. 1.3. option.

Fig. 16. Spread of the crossbow brooches with a triangular foot of the III. 1. sub type: 1 – Linksmėnai; 2 – Plaučiškiai; 3 – Plinkaigalis; 4 – Pašušvys; 5 – Pernarava; 6 – Kalniškiai; 7 – Marvelė; 8 – Eiguliai; 9 – Ukmergė town; 10 – Obeliai.

Fig. 17. Table of chronology of the crossbow brooches with a bent foot.

Translated from Lithuanian by Rasa Tolvaišaitė

ТИПОЛОГИЯ И ХРОНОЛОГИЯ ПРОГНУТЫХ ПОДВЯЗНЫХ ФИБУЛ, НАЙДЕННЫХ В ЛИТВЕ

Угнюс Будвидас

Резюме

Фибула является одним из наиболее распространенных украшений. В течение столетий менялась их форма, стиль, орнаментика. Разные типы, подтипы, варианты фибул – удобные хронологические индикаторы, позволяющие установить хронологию археологического объекта. С их помощью можно проследить торговые и культурные контакты, выделить этнические и культурные единицы. Неудивительно, что изучению фибул посвящена обширная научная литература.

Задача данной работы – детальная классификация фибул 3 типов – “обыкновенных” прогнутых подвязных фибул, фибул с декоративными кольцами из проволоки и прогнутых фибул с треугольной ножкой. Проследить их развитие, установить и уточнить хронологию выделенных подтипов, вариантов. В работе использован материал 81-ого археологического памятника, где найдено и описано 477 фибул, принадлежащих концу II–V вв. и VIII – началу IX вв. Большинство из них обнаружено в могилах с труположением и только несколько – с трупосожжением. Остальные фибулы были найдены случайно, из разрушенных захоронений или не имели метрики. Несколько фибул обнаружено в городищах и селениях.

Тип I. Обыкновенные прогнутые подвязные фибулы. В Литве найдено 158 фибул этого подтипа, принадлежащих раннему и среднему железному веку.

В настоящее время фибулы первого подтипа (рис. 3:1, 2) найдены в 17 памятниках, всего 41 ед. 65,85% из них обнаружены в грунтовых могильниках с каменными венцами Западной Литвы. Фибулы этого подтипа принадлежат концу II–III вв., единичные экземпляры носили до начала V в. Фибулы сравнительно небольшие, длина – 5,5–6,7 см, ширина пружины – 2–2,9 см, разделяются на 2 варианта (I. 1. 1.; I. 1.2.) и на 2 разновидности (I. 1.2.1.; I. 1.2.2.). Спинки фибул первого варианта (Almgren 161; рис. 3:1) полукруглого сечения, пружины короткие, спинка изогнута неправильным овалом. Многие фибулы не имеют четкого перехода со спинки в ножку. Второй вариант (Almgren 162; рис. 3:2) разделен на две разновидности. Корпус и ножка фибул трапецевидного сечения или сделаны из полукруглой, слегка граненой бронзовой проволоки, у спинки и ножки

плоские прямоугольные поля (I. 1.2.1. разновидность), иногда с полукруглыми вырезами с боков (I. 1.2.1. разновидность). Ярко выражены ножка и спинка, последняя изогнута правильным овалом.

Различные фибулы второго варианта (рис. 4) в Литве появились уже в конце II в., однако наибольшее распространение получили в IV – первой половине V вв. Это крупные прогнутые подвязные фибулы. Литовское взморье и дальше оставалось одним из основных центров по производству этих украшений, здесь найдено 63,8% всех фибул (рис. 5). Однако сформировались и отдельные локальные центры (рис. 6), где обнаружены фибулы самобытных форм. Например, так называемая “Пашушве группе”, охватывающая погребальные памятники по крайней мере 4 культурных ареалов.

Фибулы различаются величиной, конструкция обыкновенная, пружина длинная, открытая. Длина – 6,5–13,25 см, ширина пружины – 4,7–10,75 см. Выделено 4 варианта и 6 разновидностей. Спинки фибул первого варианта (рис. 4:1) изогнуты правильным овалом, ясно выражены ножка и спинка. Корпус некоторых фибул украшен орнаментированными прямоугольными полями (I. 2.1.2. разновидность; рис. 4:1). Спинки фибул второго варианта (I. 2.2.; рис. 4:2) около пружины украшены профилированными головками, часто аналогичные головки имеются и на концах пружин. Тетива фибул I. 2. 2. 2. разновидности (рис. 4:2b) тордированная, корпус украшен полями, I. 2.3. вариант (рис. 4:3) имеет профилированную тетиву.

Фибулы с профилированной ножкой третьего подтипа (I. 3.; рис. 7), датированные серединой V – началом VI вв., обнаружены только в грунтовых могильниках Центральной Литвы (найжены 43 фибулы в 8 памятниках), в других Прибалтийских странах аналогий нет. Фибулы отличаются массивностью, спинка многоугольного сечения, верх расширен, пружина украшена многоугольными головками, ножка плоская, украшена 2 или 3 небольшими орнаментированными полями. Происхождение и широкое распространение этих самобытных форм фибул объясняется распространением нового культурного влияния, по-разному проявившегося в различных

регионах Литвы. Фибулы IV–V вв., похожие по орнаментике и стилистике, можно обнаружить у германских племен, живших в регионе реки Эльбы.

Тип II. Прогнутые подвязные фибулы с кольцами. Исследованию этих изделий посвящена обширная научная литература. В литовской археологии они разделяются на три хронологические группы: 1 – III–IV вв.; 2 – IV – первая половина V вв.; 3 – вторая половина V–VII вв.; 4 – VIII – начало IX вв. Такой классификации придерживались и в этой работе, только для удобства группы фибул изменены в подтипы, кроме того, основываясь на определенных признаках, выделено 8 вариантов и 5 их разновидностей.

Ранние фибулы с кольцами первого варианта (рис. 9), датируются III–IV вв., классифицируются на 4 варианта. Спинка у них овального или треугольного сечения, пружины оканчиваются профилированными головками с кольцами. Корпус украшен двойными группами колец, каждая из них состоит из 3, 4 или даже 5 колец разного диаметра. Тетива некоторых фибул (II. 1.2. вариант; рис. 9:2) тордированная или профилированная (II. 1.3. вариант; рис. 9:3). Найдены 3 фибулы (II. 1.4. вариант; рис. 9:4), у которых верхняя часть спинки заканчивается не одинарной, а двойной тетивой. Аналогичные изделия обнаружены в могильниках Польши – Bgulin–Koski; Kaweczyn, также много найдено на территории Словакии.

Фибулы датируются III в., крупные фибулы относятся к концу IV – первой половине V вв.

Фибулы второго подтипа (рис. 11) в литературе относятся ко второй группе. Найдена 61 фибула в 26-ти археологических памятниках (рис. 12), многие из них обнаружены в могильниках Западной Литвы (35,08%) и Жемайтии (31,57%). Фибулы 6,5–11,5 см длиной, ширина пружины – 4,8–10,7 см. Выделены 2 варианта и 4 разновидности. Они узкие, с круглой поллой ножкой. Корпус фибул с кольцами II. 2.1. варианта украшен одинарными рубчатými кольцами, тетива круглого сечения (II. 2.1.1. разновидность; рис. 11:1a) или тордированная (II. 2.1.2. разновидность; рис. 11:1b). Однако фибулы II. 2.2. варианта (рис. 11:2) более пышно украшены, имеют двойные рубчатые кольца, спинка около пружины украшена головкой с кольцом, аналогичными головками заканчивается и пружина. Фибулы II. 2.1.2. и II. 2.2.2. разновидностей можно выделить как локальные формы, характерные только могильникам Жемайтии. Интересно то, что большинство фибул варианта II. 2.2. обнаружено в могильниках Жемайтии (29,1%) и Центральной Литвы (25,4%). Из них развились фибулы с кольцами третьего подтипа (рис. 13), хотя возможно, что происходившие

в V–VI вв. в Западной Европе и Прибалтике культурные и социальные процессы могли повлиять на их окончательную форму. Выделены 2 варианта и 2 их разновидности.

Ранние фибулы с кольцами II. 3. 1. варианта (рис. 13:1), принадлежащие середине V в., относятся к переходному типу. Спинка у них треугольного или многоугольного сечения, граненная, конец ножки узкий. Корпус украшен 4 парами колец, между которыми пластинки с сеточным орнаментом. Тетива слегка профилированная. Около 80% фибул этого подтипа обнаружено в могильниках Центральной Литвы. Из них сформировались фибулы II. 3.2. варианта, II. 3.2.1. разновидность (рис. 13:2a). Они также встречаются только в Центральной Литве. Датируются второй половиной V–VI вв. Спинка фибул изогнута овалом, плоская, многоугольного сечения, верхняя часть украшена несколькими вертикальными гранями, около пружины небольшие орнаментированные поля прямоугольной формы, ножка шире спинки. Фибулы украшены кольцами, между которыми нередко укреплялись серебряные орнаментированные пластинки, тетива слегка профилирована.

250 лет спустя, в VIII – начале IX вв., в северозападной части Литвы появились так называемые гибридные фибулы с кольцами II. 3.2.2. разновидности. Они сохранили все характерные черты прежних фибул. Однако они массивнее, им характерны плоские формы, серебряная поверхность обильно орнаментированная. Спинка около пружины оканчивается большим полем, поверхность которого нередко инкрустировалась глазком из синего стекла.

Тип III. Прогнутые подвязные фибулы с треугольной ножкой (рис. 15). Это третий тип анализируемых фибул. Как и фибулы с профилированной ножкой I. 3. подтипа, на территории Литвы они могли появиться из региона реки Эльбы, судя по тому, что найденные изделия принадлежат Среднеевропейскому типу. Большинство обнаруженных в Литве фибул с треугольной ножкой найдено в могильниках Центральной Литвы (рис. 16). По форме ножки, спинки, длине пружины и другим признакам можно выделить 3 варианта фибул.

Ранние фибулы этого типа (III. 1.1. вариант; рис. 15:1) датируются серединой V – первой половиной VI вв. Их длина 5–8,5 см, ширина пружины – 2,6–5,22 см. Пружина короткая, заканчивается многоугольными головками, спинка и тетива круглого многоугольного сечения. Многие фибулы в конце ножки имеют небольшой отросток прямоугольной формы. Края ножки орнаментированные. Спинка

изогнута правильным овалом. Фибулы с треугольной ножкой III. 1.2. и III. 1.3. вариантов датируются второй половиной V–VI вв. (рис. 15:2, 3). Они гораздо массивнее, пружина заканчивается двойными кольцами, спинка многоугольного или полукруглого сечения. Ножки широкие, без прямоугольного отростка, края треугольника закругленные, слегка изогнуты вовнутрь (III. 1.2. вариант; рис. 15:2), или острые, более вытянуты в боках, края треугольника больше, изогнуты вовнутрь (III. 1.3. вариант; рис. 15:3).

После анализа этого материала можно утверждать, что некоторые прогнутые подвязные фибулы в погребениях клали в зависимости от пола умершего и социального положения. Если среди ранних фибул (I. 1. и II. 1. подтипы) конца II–III вв. нельзя заметить ясной соотношенности с полом, то есть их одинаково клали как в мужские (44,4%), так и в женские (33,3%) погребения, то во второй половине III – первой половине IV вв. прогнутые фибулы I. 2. и II. 2. подтипов можно обнаружить только в мужских (более 80%) захоронениях. С середины V в. до VI в. фибулы I. 3. и III. 1. подтипов становятся погребальным атрибутом воина. Они найдены в 59,67% всех мужских захоронений, наряду с боевыми ножами, наплечниками, удилами, шпорами и другим богатым погребальным инвентарем. Фибулы с кольцами II. 3.2. варианта относятся к женской погребальной атрибутике, обнаружены в захоронениях, выделяющихся богатым инвентарем. Прогнутые подвязные фибулы окончательно исчезают в мужских и женских погребениях в начале IX в. Это был конец последнего этапа в их развитии.

СПИСОК ИЛЛЮСТРАЦИЙ

Рис. 1. Основные части прогнутых подвязных фибул: а – пружина; б – тетива; с – спинка; d – ножка; е – ось; f – отверстие оси; g – надрез для завязки; h – игла; i – кольцо.

Рис. 2. Местонахождение прогнутых фибул I. 1. подтипа: 1 – Лаздинникай; 2 – Ужпелкай; 3 – Рудайчяй I; 4 – Паланга; 5 – Сенкай; 6 – Рякяте; 7 – Бандужай; 8 – Байтай; 9 – Шернай; 10 – Страгнай; 11 – Серяджюс; 12 – Крувандай; 13 – Чукишкес; 14 – Вершвай; 15 – Марвяле; 16 – городище Павейсинникай; 17 – Плинкайгалис.

Рис. 3. Прогнутые фибулы I. 1. подтипа: 1 – I. 1.1. вариант; 2 – I. 1.2. вариант (а – I. 1.2.1. разновидность; б – I. 1.2.2. разновидность).

Рис. 4. Прогнутые фибулы I. 2. подтипа: 1 – I. 2.1. вариант (а – I. 2.1.1. разновидность; б – I. 2.1.2. разновидность); 2 – I. 2.2. вариант (а – I. 2.2.1.

разновидность; б – I. 2.2.2. разновидность); 3 – I. 2.3. вариант (а – I. 2.3.1. разновидность; б – I. 2.3.2. разновидность).

Рис. 5. Местонахождение прогнутых фибул I. 2.1.1. разновидности: 1 – Лаздинникай; 2 – Рудайчяй I; 3 – Бандужай; 4 – Страгнай; 5 – Ужпелкай; 6 – Рякяте; 7 – Мауджерай; 8 – Шаркай; 9 – Акмяняй; 10 – Жвиляй; 11 – Калнишкай; 12 – Вершвай; 13 – Эйгуляй; 14 – Пакраугле.

Рис. 6. 1 – Местонахождение прогнутых фибул I. 2.2. варианта: 1 – Лаздинникай; 2 – Паланга; 3 – Пляшкучай; 4 – Страгнай; 5 – Жвиляй; 6 – Рагиненай; 7 – Пакалнишкай; 8 – Плинкайгалис; 9 – Пашушвис; 10 – Гринюнай; 11 – Рикликай; 12 – Марвяле; 13 – городище Кунигишкай–Паявонис; 14 – Радастай–Алекнонис. 2 – Местонахождение прогнутых фибул I. 2.3. варианта: 1 – Рякяте; 2 – Бандужай; 3 – Шернай; 4 – Мауджерай; 5 – Рагиненай; 6 – Плинкайгалис; 7 – Вайтекунай; 8 – Упите; 9 – Гринюнай; 10 – Рикликай; 11 – Жемой Панемуне; 12 – Вершвай; 13 – Марвяле. – – – так называемая “Пашушве группе”.

Рис. 7. Прогнутая фибула I. 3. подтипа.

Рис. 8. Местонахождение прогнутых фибул с профилированной ножкой I. 3. подтипа: 1 – Марвяле; 2 – Эйгуляй; 3 – Вершвай; 4 – Кремала; 5 – Калнишкай; 6 – Пернарава; 7 – Пашушвис; 8 – Плинкайгалис.

Рис. 9. Прогнутые фибулы с кольцами II. 1. подтипа: 1 – II. 1.1. вариант; 2 – II. 1.2. вариант; II. 1.3. вариант; 4 – II. 1.4. вариант (по Тарвидасу Б., 1932, рис. 3).

Рис. 10. Местонахождение прогнутых фибул с кольцами II. 1. варианта: 1 – Лаздинникай; 2 – Гинтарай; 3 – Рудайчяй I; 4 – Курмайчяй; 5 – Паланга; 6 – Аукшткемай; 7 – Бандужай; 8 – Юргайчяй; 9 – Лумпеннай; 10 – Рамбинас; 11 – Дауглаукис; 12 – Рингяй; 13 – Шаркай; 14 – Жвиляй; 15 – Мауджерай; 16 – Норуйшяй; 17 – Пашиляй; 18 – Бяржай; 19 – Вершвай; 20 – Марвяле; 21 – Кайренай.

Рис. 11. Прогнутые фибулы с кольцами II. 2. подтипа: 1 – II. 2. 1. вариант (а – II. 2. 1. 1. разновидность; б – II. 2. 1. 2. разновидность); 2 – II. 2. 2. вариант (а – II. 2. 2. 1. разновидность; б – II. 2. 2. 2. разновидность).

Рис. 12. 1 – Местонахождение прогнутых фибул с кольцами II. 2.1. варианта: 1 – Ужпелкай; 2 – Рякяте; 3 – Бандужай; 4 – Байтай; 5 – Шаркай; 6 – Жвиляй; 7 – Папруджяй; 8 – Пашушвис; 9 – Калнишкай; 10 – Пернарава; 11 – Пашушвис; 12 – Берчюнай; 13 – Упите; 14 – Рикликай; 15 – Марвяле. 2 – Местонахождение прогнутых фибул с кольцами II. 2.2. варианта: 1 – Лаздинникай; 2 – Рякяте; 3 – Страгнай; 4 – Вилкишкай; 5 – Жвиляй; 6 – Саугиняй; 7 – Гибайчяй; 8 – Нявежинникай; 9 – Вайтекунай; 10 – Пашушвис; 11 –

Папруджай; 12 – Калнишкяй; 13 – Вилкия; 14 – Вершвай; 15 – Марвяле; 16 – Рикликай.

Рис. 13. Прогнутые фибулы с кольцами II. 3. подтипа: 1 – II. 3.1. вариант; 2 – II. 3.2. вариант (а – II. 3.2.1. разновидность; б – II. 3.2.2. разновидность, по Вайткунскене Л., 1981, рис. 5:3).

Рис. 14. Местонахождение прогнутых фибул с кольцами II. 3.2.1. и II. 3.2.2. разновидностей: 1 – Кашучай; 2 – Лайвяй; 3 – Лаздиникай; 4 – Генчай; 5 – Годяляй; 6 – Кяулейкяй; 7 – Паланга; 8 – Яздай; 9 – Бандужай; 10 – Жвиляй; 11 – Лепорай; 12 – Берчюнай; 13 – Плинкайгалис; 14 – Пашушвис; 15 – Кайренеляй;

16 – Калнишкяй; 17 – Паневежюкас; 18 – Вершвай; 19 – Марвяле; 20 – Эйгуляй; 21 – Баленай; 22 – Обяляй.

Рис. 15. Прогнутые фибулы с треугольной ножкой III. 1. подтипа: 1 – III. 1.1. вариант; 2 – III. 1.2. вариант; III. 1.3. вариант.

Рис. 16. Местонахождение прогнутых фибул с треугольной ножкой III. 1. подтипа: 1 – Линксменай; 2 – Плауцишкяй; 3 – Плинкайгалис; 4 – Пашушвис; 5 – Пернарава; 6 – Калнишкяй; 7 – Марвяле; 8 – Вершвай; 9 – г. Укмерге; 10 – Обяляй.

Рис. 17. Хронологическая таблица прогнутых подвязных фибул.

Перевод с литовского Угнюса Будвидаса

Ugnius Budvydas
Trakų istorijos muziejus,
Karaimų g. 22, Trakai.